

**DOCUMENTOS DA EMPRESA**

**Inscrição:** 29.644.666/0001-64

**Razão Social:** Veneza Equipamentos Sul Comercio LTDA

**Endereço:** Rua Bom Jesus 1537 / Hauer / Curitiba / PR /  
86.610-040

## ANEXO N.º 01

## PROPOSTA DE PREÇOS

**Razão Social:** Veneza Equipamentos Sul Comércio Ltda., **CNPJ:** 29.644.666/0001-64, **Endereço:** Rodovia BR 277, Curitiba/Ponta Grossa, nr. 2160, Bairro Mossunguê, Curitiba/PR, CEP: 82305-100  
**Telefone:** (41) 3165-6601/99223-9771, **e-mail:** [rosana.calaca@venezanet.com](mailto:rosana.calaca@venezanet.com)

Barra do Jacaré, 24 de Agosto de 2023.

**PROCESSO ADMINISTRATIVO N.º 70/2023**  
**PREGÃO ELETRÔNICO N.º 36/2023**

Ao Pregoeiro do **Município de Barra do Jacaré**

Prezado Senhor,

Apresentamos e submetemos à apreciação de V. Sas nossa proposta de preços, a preços fixos, relativa ao fornecimento de 01 (um) Trator de Esteira, marca John Deere, modelo 700JII.

O valor para fornecimento do objeto acima unitário é de R\$ 1.010.700,00 (Hum milhão, dez mil e setecentos reais).

O prazo de fornecimento é de 90 (noventa) dias contados a partir da data de assinatura do Contrato de Fornecimento.

O prazo de validade da proposta de preços é de 60 (sessenta) dias a partir da data limite estabelecida para o recebimento das propostas (envelopes n.º 1 e n.º 2) pelo Pregoeiro.

O prazo de garantia do objeto é de 12 (doze) meses, conforme características técnicas.

O signatário da presente, representante legalmente constituído da proponente, declara que, se vencedora do presente certame, fornecerá, durante o período de garantia às suas expensas e após a garantia, por 60 (sessenta) meses, às expensas do CONTRATANTE, as alterações, substituições e reparos de toda e qualquer peça que apresente anomalia, vício ou defeito de fabricação, bem como, falhas ou imperfeições constatadas em suas características de operação, sob pena de aplicação da penalidade prevista no edital.

A Assistência Técnica será realizada pela Veneza Equipamentos Sul Comércio Ltda., conforme consta no edital.

Filiais de atendimento autorizadas para assistência técnica e estoque de peças no Paraná:

- Curitiba/PR: Rodovia BR 277, Curitiba/Ponta Grossa, n.º 2160, Bairro Mossunguê, CEP 82305-100 – Curitiba/PR, CNPJ: 29.644.666/0001-64;
- Cascavel/ PR: Rodovia BR 277, s/n, Km 599,5, Bairro Santos Dumont, CEP 85804-600 – Cascavel/PR, CNPJ: 29.644.666/0002-45;

Curitiba/PR: 41 3165.6600 - Rod. Br 277, n.º2160 Mossunguê | PR | Brasil |CEP: 82305-100

Cascavel/PR: 45 3122.8820 - Rod. Br 277, s/n, Km 599,5 Santos Dumont | PR | Brasil | CEP: 85806-600

Telêmaco Borba/PR: 43 3272-1053 – Rod. PR-160, n.º 1207, Parque Limeira Area VII | PR | Brasil |CEP: 84269-090

Palhoça/SC: 48 3283.4172 – Rod. BR-101, s/n, Km 214, Centro| SC | Brasil | CEP: 88131-390

Chapécó/SC: 49 3026-8340 – Rod. BR-282 Plínio Arlindo de Nes, s/n Eldorado| SC | Brasil | CEP: 89810-300

[www.VenezaEquipamentos.com.br](http://www.VenezaEquipamentos.com.br)

- Telêmaco Borba/PR: Rodovia PR 160, nº 1207 – Bairro Parque Limeira Área VII, CEP 84269-090 – Telêmaco Borba/PR, CNPJ: 29.644.666/0004-07.

Demais dados de acordo com edital.

Atenciosamente,

ROSANA CRISTINA  
CALACA:75219280  
910

Assinado de forma digital por  
ROSANA CRISTINA  
CALACA:75219280910  
Dados: 2023.08.25 09:52:55  
-03'00'

**Rosana Cristina Calaça**  
**Analista Administrativa Comercial**  
RG: 5.182.568-3/SSP/PR  
CPF: 752.192.809-10  
VENEZA EQUIPAMENTOS SUL COMÉRCIO LTDA.

29.644.666/0001-64  
VENEZA EQUIPAMENTOS  
SUL COMÉRCIO LTDA  
Rod. BR 277 nº 2160  
Mossunguê - CEP 82305-100  
Curitiba - PR

Venezia Equipamentos Sul



JOHN DEERE

**CARACTERÍSTICAS TÉCNICAS DO EQUIPAMENTO - MODELO 07**

**EDITAL DE: PREGÃO ELETRÔNICO nº 036/2023**

**LOTE Nº: 01**

**PROPONENTE:** Venezia Equipamentos Sul Comércio Ltda.

**Prefeitura Municipal BARRA DO JACARÉ – Pr.**

**NOME DO BEM: TRATOR DE ESTEIRAS**

**Nº DE UNIDADES PROPOSTAS: 01 (UMA)**

(1) DISCRIMINAÇÃO	(2) EXIGÊNCIAS MÍNIMAS DO MUNICÍPIO	(3) ESPECIFICAÇÕES DO EQUIPAMENTO PROPOSTO
<b>1. MARCA/MODELO</b>	Indicar	Marca John Deere / modelo 700JIII
<b>1.1. Fabricação/Série</b>	Última série, zero hora	Última série, nova, zero hora
<b>2. MOTOR</b>		
2.1. Marca/ Modelo	Indicar	Marca John Deere PowerTech™ E 6068
2.2. Potência líquida no volante (máxima HP)	120HP	125HP Padrão de emissões estágio IIIA da UE e MAR-I do Brasil
<b>3. TRANSMISSÃO</b>		
3.1. Tipo	Hidrostática	Hidrostática
3.2. Marchas / velocidade à frente e a ré	01 (uma) marcha / velocidade a frente e a ré	01 (uma) marcha / Avanço e marcha à ré 8,9 km/h (5,5 mph)
<b>4. MATERIAL RODANTE</b>		
4.1. Nº de Roletes inferiores	7 (sete) de cada lado	7 (sete) de cada lado
4.2. Nº de Roletes Superiores	2 (dois) de cada lado	2 (dois) de cada lado
4.3. Largura das Sapatas (m)	500 mm	560 mm
<b>5. LÂMINA ANGULÁVEL</b>		
5.1. Largura (mm)	3.000 mm	3.200 mm
5.2. Altura da lâmina (mm)	900 mm	991 mm
5.3. Deslocamento lateral hidráulico	Sim	Sim
5.1. Deslocamento angular hidráulico	Sim	Sim
<b>6. PESO OPERACIONAL</b>	14.000 kg	14.086 kg
<b>7. PAINEL DE INSTRUMENTOS</b>		
7.1. Indicador de obstrução de filtro de ar	Sim	Sim
7.2. Indicador de temperatura de óleo de motor	Sim	Sim
7.3. Indicador de Carga de bateria	Sim	Sim

Curitiba/PR: 41 3165.6600 - Rod. Br 277, nº2160 Mossunguê | PR | Brasil | CEP: 82305-100  
 Cascavel/PR: 45 3122.8820 - Rod. Br 277, s/n, Km 599,5 Santos Dumont | PR | Brasil | CEP: 85806-600  
 Telêmaco Borba/PR: 43 3272-1053 - Rod. PR-160, nº 1207, Parque Limeira Area VII | PR | Brasil | CEP: 84269-090  
 Palhoça/SC: 48 3283.4172 - Rod. BR-101, s/n, Km 214, Centro | SC | Brasil | CEP: 88131-390  
 Chapecó/SC: 49 3026-8340 - Rod. BR-282 Plínio Arlindo de Nes, s/n Eldorado | SC | Brasil | CEP: 89810-300  
[www.VeneziaEquipamentos.com.br](http://www.VeneziaEquipamentos.com.br)

ROSANA CRISTINA  
 CALACA:7521928  
 0910

Atribuído de forma digital  
 por ROSANA CRISTINA  
 CALACA:75219280910  
 Data: 2023.08.23  
 16:20:08 -0100

Veneza Equipamentos Sul



WIRTGEN



JOHN DEERE

7.4. Indicador de pressão do óleo do motor	Sim	Sim
<b>8. OPCIONAIS E ACESSÓRIOS</b>		
8.1. Tipo de Cabine Aberta ou Fechada	Cabine Fechada ROPS / FOPS	Cabine Fechada ROPS / FOPS
8.2. Cabine com Sistema de Ar-Condicionado	Sim, com Ar-Condicionado	Sim, com Ar-Condicionado
8.3. Ganchos dianteiros e traseiros	Sim	Sim
8.4. Ripper traseiro	Sim, traseiro com 3(três) dentes	Sim, traseiro com 3(três) dentes
8.5. Manual (is)	Sim, de Operação, Manutenção e Peças obrigatório padrão fabricante em língua Portuguesa.	Sim, de Operação, Manutenção e Peças obrigatório padrão fabricante em língua Portuguesa.
8.6. Apresentação catálogo ou Folheto	Apresentação catálogo ou Folheto com especificações do produto ofertado em língua Portuguesa acompanhado da proposta de preços, devidamente publicado no site do fabricante na internet.	Apresentação catálogo ou Folheto com especificações do produto ofertado em língua Portuguesa acompanhado da proposta de preços, devidamente publicado no site do fabricante na internet.
8.7. Adesivo da Logomarca do Programa	Adesivo 35x20cm, 4 cores gerado em <a href="https://paranainterativo.pr.gov.br/placas/index.html">https://paranainterativo.pr.gov.br/placas/index.html</a>	Adesivo 35x20cm, 4 cores gerado em <a href="https://paranainterativo.pr.gov.br/placas/index.html">https://paranainterativo.pr.gov.br/placas/index.html</a>
<b>9. GARANTIA</b>	12 (doze) meses da entrada em operação	Garantia de 12 (doze) meses da entrada em operação
<b>10. TREINAMENTO DE MECÂNICOS E OPERADORES (duração)</b>	12 (doze) horas da entrada em operação.	Sim, 12 (doze) horas da entrada em operação.

Barra do Jacaré, 24 de Agosto de 2023.

**ROSANA CRISTINA**  
**CALACA:75219280910**

Assinado de forma digital por  
ROSANA CRISTINA  
CALACA:75219280910  
Dados: 2023.08.23 16:20:20 -03'00'

**Rosana Cristina Calaca**  
**Analista Administrativa Comercial**  
**RG: 5.182.568-3/SSP/PR /CPF: 752.192.809-10**  
**VENEZA EQUIPAMENTOS SUL COMÉRCIO LTDA**

**29.644.666/0001-64**  
**VENEZA EQUIPAMENTOS**  
**SUL COMÉRCIO LTDA**  
**Rod. BR 277 nº 2160**  
**Mossunguê - CEP 82305-100**  
**Curitiba - PR**

Curitiba/PR: 41 3165.6600 - Rod. Br 277, nº2160 Mossunguê | PR | Brasil | CEP: 82305-100  
Cascavel/PR: 45 3122.8820 - Rod. Br 277, s/n, Km 599,5 Santos Dumont | PR | Brasil | CEP: 85806-600  
Telêmaco Borba/PR: 43 3272-1053 - Rod. PR-160, nº 1207, Parque Limeira Area VII | PR | Brasil | CEP: 84269-090  
Palhoça/SC: 48 3283.4172 - Rod. BR-101, s/n, Km 214, Centro | SC | Brasil | CEP: 88131-390  
Chapecó/SC: 49 3026-8340 - Rod. BR-282 Plinio Arlindo de Nes, s/n Eldorado | SC | Brasil | CEP: 89810-300  
[www.VenezaEquipamentos.com.br](http://www.VenezaEquipamentos.com.br)

## DECLARAÇÃO

### PROCESSO ADMINISTRATIVO Nº. 70/2023 PREGÃO ELETRÔNICO Nº. 36/2023

Ao Pregoeiro do **Município de Barra do Jacaré**  
Prezado Senhor,

Veneza Equipamentos Sul Comércio Ltda., inscrita no CNPJ sob o nº 29.644.666/0001-64, por intermédio de sua representante legal a Sra. Rosana Cristina Calaça, portadora da Carteira de Identidade nº 5.182.568-3 SSP/PR e do CPF nº 752.192.809-10, **DECLARA** que as máquinas listadas abaixo, atendem os requisitos do material rodante conforme ilustração abaixo, das Especificações Técnicas do Trator de Esteira 700J-II, temos como Opcional, disponível para o Brasil, 02(dois) roletes superiores, conforme solicitado, segue link :

<https://partscatalog.deere.com/jdrc/sidebyside/equipment/10920314/referrer/navigation/pgId/44072105>

Especificações do Trator de Esteira 700J		
Item	Medida	Especificação
<b>Motor Diesel Turbocomprimido de 6 Cilindros John Deere POWERTECH™ 6068T</b>		
Bruta SAE	Potência	92 kW 123 hp
SAE Líquida a 2100 rpm	Potência	86 kW 115 hp SAE líquido
Pistão	Cilindradas	6,8 l 414 cu in.
Torque líquido máximo a 1300 rpm	Torque	525 N·m 410 lb·ft
Baixa Rotação do Motor	Rotação	900 rpm
Alta Rotação do Motor	Rotação	2275 rpm
Tamanho da Bandeja de Óleo	Capacidade	0,29 l/kW
<b>Sistema Elétrico</b>		
Sistema Elétrico	Tensão	24 V
Alternador	Amperagem	55 A
<b>Transmissão—Hidrostática</b>		
Baixa, com Motor em Baixa Rotação	Ajuste do Medidor	SP1.0 a SP2.1
	Velocidade de Deslocamento	0—5,6 km/h 0 a 3.5 mph
Média, com Motor em Alta Rotação	Ajuste do Medidor	SP1.0 a SP3.0
	Velocidade de Deslocamento	0—8,9 km/h 0 a 5.5 mph
Alta, com Motor em Alta Rotação	Ajuste do Medidor	SP1.0 a SP3.2
	Velocidade de Deslocamento	0—9,7 km/h 0 a 6.0 mph
<b>Sistema Hidráulico—Centro Aberto</b>		
Bomba	Tipo	Marcha
Alívio Principal	Pressão	22 064 kPa
		220,6 bar 3200 psi
Nominal a 2100 rpm	Vazão	95 l/min 25 gpm
<b>Subestrutura—LT</b>		
Oscilação	Distância	178 mm 7.0 in.
Reduções Finais	Tipo	Redução de Engrenagem Tripla
Roletes de Esteira (Cada Lado)	Quantidade	7 roletes
Roletes de Transportador (Cada Lado)	Quantidade	2 rolete

Continua na página seguinte

JH91824.0002C7-24-14SEP09-1/3



## 700J-II

### Trator de Esteira

- Motor PowerTech™, atende a regulamentação de emissões MAR-I
- Transmissão hidrostática

Quanto ao Escarificador Traseiro, segue ilustrações contidas em nosso Prospecto Comercial, onde consta as informações requeridas pelo edital:

ESCARIFICADOR TRASEIRO		7001-10-1117-1 7501-10-1117-1	
Escarificador em paralelograma, de dentes múltiplos, com apoio de tombamento hidráulico e pontos de escarificador ESED®			
Peso	1.444 kg (3.183 lb.)		
S Penetração máxima	543 mm (21.3 pol.)		
T Altura livre máxima sob a pente	584 mm (23 pol.)		
U Comprimento total (posição elevada)	1.496 mm (58.8 pol.)		
U' Comprimento total (posição elevada)	1.293 mm (50.9 pol.)		
V Largura total da pista	1.930 mm (76 pol.)		
W Ângulo de inclinação (completamente elevada)	26°		
X Largura de escarificação	1.675 mm (66.3 pol.)		
Y Distância entre os dentes	804 mm (31.7 pol.)		
	Distância entre os furos dos dentes	325 mm (12.8 pol.)	

OPÇÕES	
▲ ▲ ▲	Escalor manual com peso
▲ ▲ ▲	Barra de rotação rígida estendida com peso para implementos de escarificação
▲	Contrapeso, diâmetro 372 kg (820 lb.)
▲	Contrapeso, diâmetro 249 kg (550 lb.)
▲	Contrapeso, tração 327 kg (720 lb.)
▲	Contrapeso, diâmetro 297 kg (655 lb.)
▲	Contrapeso, tração 449 kg (990 lb.)
▲	Escarificador em paralelograma, com apoio para 3 dentes de escarificação e 3 dentes auxiliares
▲ ▲	Escarificador em paralelograma, com apoio para 3 dentes de escarificação e 3 dentes auxiliares

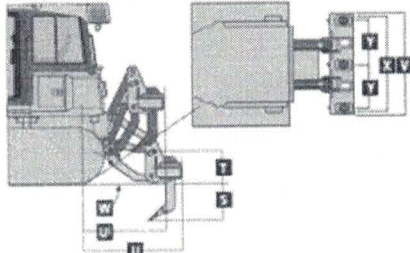

Barra do Jacaré, 24 de Agosto de 2023.

ROSANA CRISTINA  
CALACA:75219280910

Assinado de forma digital por  
ROSANA CRISTINA  
CALACA:75219280910  
Dados: 2023.08.23 18:35:30 -03'00'

**Rosana Cristina Calaça**  
**Analista Administrativa Comercial**  
RG: 5.182.568-3/SSP/PR  
CPF: 752.192.809-10  
**VENEZA EQUIPAMENTOS SUL COMÉRCIO LTDA**

**29.644.666/0001-64**  
**VENEZA EQUIPAMENTOS**  
**SUL COMÉRCIO LTDA**  
Rod. BR 277 nº 2160  
Mossunguê - CEP 82305-100  
Curitiba - PR



**TRATORES DE ESTEIRA SÉRIE J-II**  
700J-II / 750J-II / 850J-II



JOHN DEERE



CONFÍAVEL

PRODUTIVO



**AVANÇADO,  
MAS COM  
SIMPLICIDADE**

143

147  
2



**PODER. CONTROLE.  
DESEMPENHO.**



**PROJETADO PARA REALIZAR  
EXCEPCIONALMENTE BEM UM  
ÚNICO TRABALHO: O SEU.**

Idealizados com o mesmo pensamento avançado de nosso primeiro trator de esteiras hidrostático, há mais de 35 anos, os tratores de esteira continuam a definir como o trabalho deve ser feito. Os Tratores 700J-II, 750J-II e 850J-II incluem recursos como motores hidrostáticos de velocidade variável e modo econômico, que maximizam a produção e a eficiência no uso de combustível.

# MAIS POTÊNCIA, MENOS ESFORÇO

## AUMENTE A PRODUTIVIDADE COM O MÍNIMO DE TRABALHO.

Todos os tratores de esteira movimentam material. Mas, se você quer um que produza mais e com menor esforço, escolha um Trator da Série J-II. O sistema eletrônico avançado e confiável deixará você no comando de um arsenal de vantagens hidrostáticas, como giros com potência, contrarotação e velocidades de operação infinitamente variáveis. Além disso, o sistema TMC - Total Machine Control, permite que o operador personalize o modo e a resposta do desacelerador, os limites de velocidade, a agressividade da direção e a relação de velocidade entre avanço e ré, tudo para uma operação superior.

### Curvas com força total

O controle independente de velocidade das esteiras regula a velocidade de cada esteira, para fazer curvas com potência máxima. O Power Boost aumenta automaticamente a potência em 10%, nesta condição, e ajuda a carregar mais material.

### Controles suaves e precisos

Controles de baixo esforço comandam a lâmina e a transmissão hidrostática, para obter respostas previsíveis com partidas e mudanças de direção suaves.

### Gestão de potência

Configure a velocidade máxima desejada de forma simples. O sistema de gestão de potência mantém automaticamente a rotação e a eficiência do motor.



O MODO DE ECONOMIA  
REDUZ O CONSUMO DE  
COMBUSTÍVEL EM ATÉ

**20%**

## ASSUMA O COMANDO IMAGINE AS POSSIBILIDADES.

Giros com potência, gerenciamento da potência e velocidade infinitamente variável, nós criamos estas tecnologias. Os Tratores de Esteiras da Série J-II foram atualizados, com recursos que trazem ainda mais produtividade, disponibilidade e baixos custos operacionais. Você produz mais, com alta potência e menor custo.

### Transmissão atualizada

Motores hidrostáticos de velocidade variável e Unidade de Controle da Transmissão atualizados levam a produtividade e a economia de combustível a um novo patamar.

### Opções de lâminas

No modelo 700J-II, as opções foram expandidas para incluir lâminas PAT, de 3.200 a 3.657 mm. Isso garante maior flexibilidade e produtividade no trabalho.

### Aumento de potência

Motores que atendem às normas de emissão EPA Stage IIIA (Tier 3) e MAR-1, entregam até 10% a mais de potência, além de melhorias na relação peso/potência, torque e força na barra de tração.

### Extensão da lâmina

Chapas de extensão da lâmina foram adicionadas como recurso padrão nos modelos 750J-II e 850J-II, para melhorar a retenção de material. Este recurso também está disponível, como opcional, no modelo 700J-II.

### Modo econômico

Este modo reduz a rotação do motor, enquanto mantém a velocidade de operação. Quando uma carga mais alta é detectada, a rotação do motor é automaticamente elevada, garantindo a potência necessária para vencer a carga. O resultado é uma economia de combustível de até 20%.

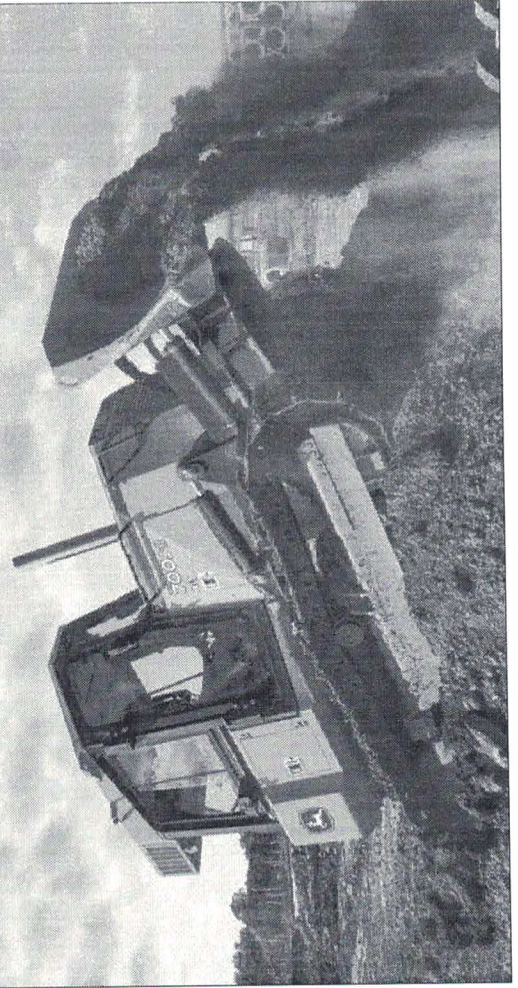

145  
9



## SINTA-SE EM CASA NA CABINE BEM-VINDO À ÁREA DE CONFORTO.

Desija aumentar a eficiência do operador? Deixe-o sentir no assento desta cabine modular espaçosa, com ar-condicionado. Projetadas, ergonomicamente, com controles totalmente personalizáveis e visibilidade estendida, as cabines dos Tratores da Série J-I são equipadas com tudo o que o seu operador precisa para manter uma produção calma, relaxada e confortável.

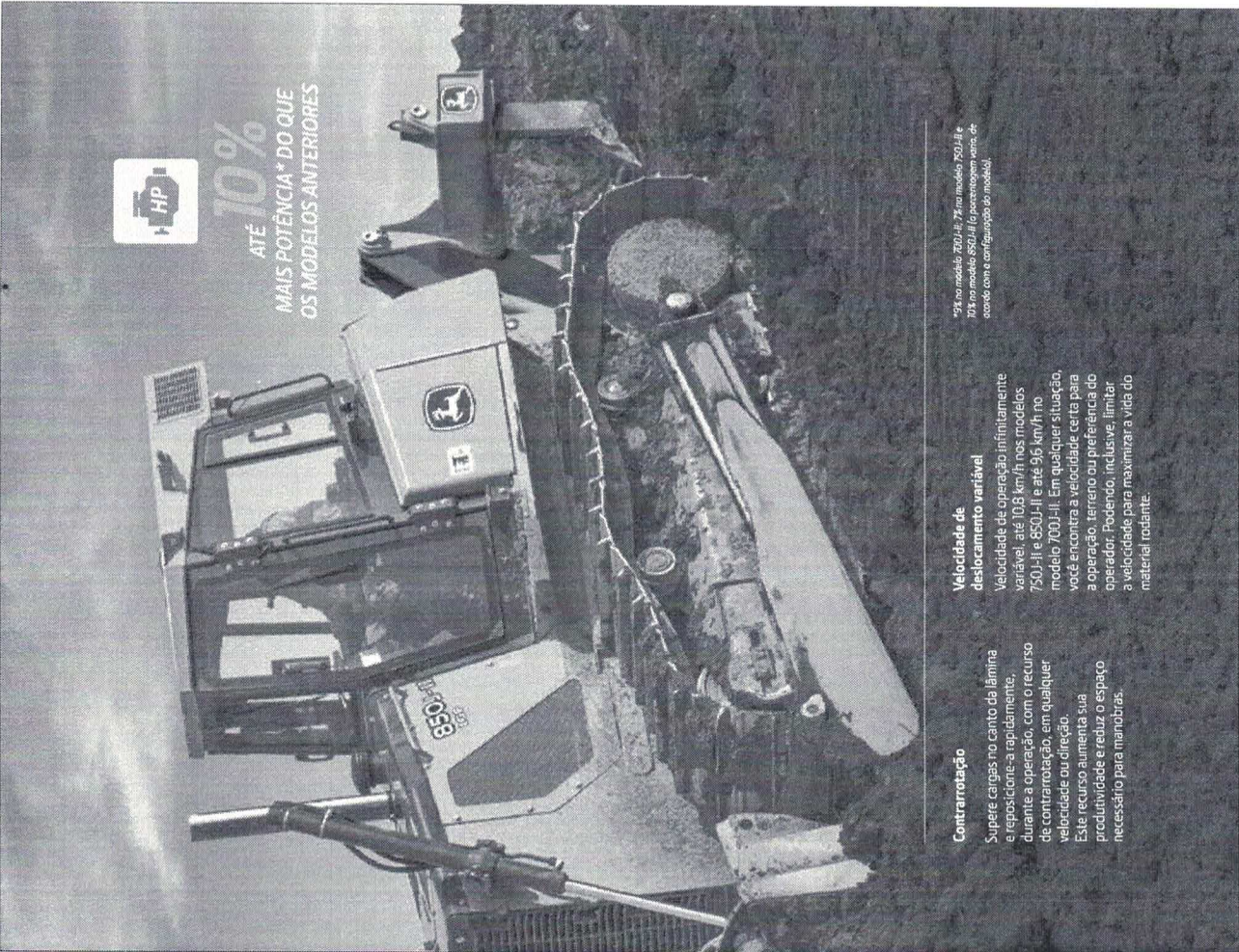

ATÉ 10%  
MAIS POTÊNCIA\* DO QUE  
OS MODELOS ANTERIORES

### Contraatrocção

Supere cargas no canto da lâmina e reposicione-a rapidamente durante a operação, com o recurso de contraatrocção, em qualquer velocidade ou direção. Este recurso aumenta sua produtividade e reduz o espaço necessário para manobras.

### Velocidade de deslocamento variável

Velocidade de operação infinitamente variável, até 10,8 km/h nos modelos 750J-II e 850J-II e até 9,6 km/h no modelo 700J-II. Em qualquer situação, você encontra a velocidade certa para a operação, terreno ou preferência do operador. Poderão, inclusive, limitar a velocidade para maximizar a vida do material rodante.

\*% no modelo 700J-II; % no modelo 750J-II e % no modelo 850J-II (a porcentagem varia de acordo com a configuração do modelo).



## O PACOTE DE ILUMINAÇÃO DE 360° AUMENTA O PODER DE ILUMINAÇÃO

### Sem esforços

O joystick, ergonomicamente correto, fornece um controle intuitivo e de baixo esforço para realizar curvas, deslocamentos, padrão e de avanço/ré. Possui, ainda, um interruptor de deslocamento de velocidade ativado com um só dedo: não há a necessidade do operador estar constantemente apertando-o ou prestando atenção nele.

### Melhor resposta da lâmina

A alta vazão hidráulica e precisão nos comandos garantem uma resposta rápida, certa e potente, maximizando a produtividade. Um botão giratório, de baixo esforço, controla o seu ângulo.

### Segurança em primeiro lugar

O cinto retrátil, o tapete, corrimãos e degraus antiderrapantes, as barras de apoio e o freio de estacionamento automático ajudam e protegem o operador.

### Visibilidade e estabilidade

A cabine montada mais à frente da máquina proporciona maior conforto e estabilidade na operação, além de favorecer a visibilidade da lâmina.

### Monitor avançado

O monitor mostra os principais parâmetros da máquina e permite personalizá-la a cada operação e operador. Além disso, inclui recursos de diagnósticos integrados com gerenciamento de fácil compreensão e monitoramento de parâmetros que ajudam a solucionar problemas rapidamente.

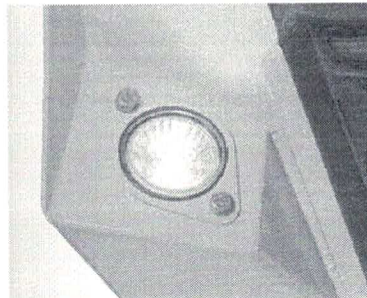
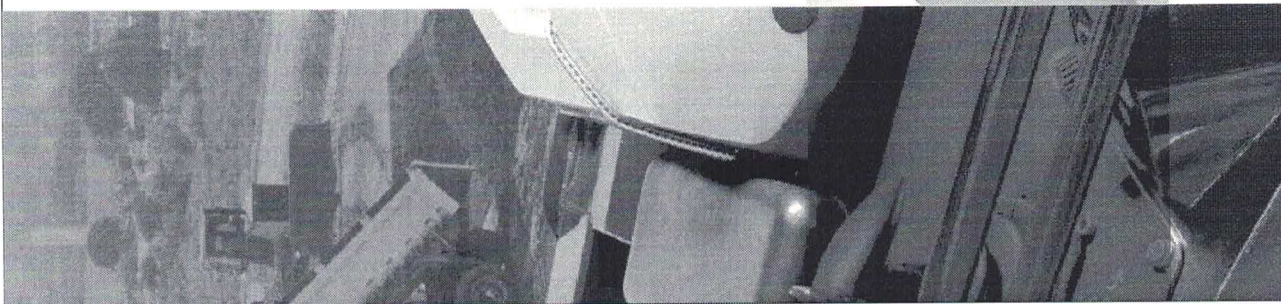

MAIS DO QUE  
**RESISTENTE,**  
**CONFIÁVEL.**

1257  
2

## MANUTENÇÃO SIMPLIFICADA REDUZINDO OS CUSTOS OPERACIONAIS.

### Intervalos de manutenção estendidos

Acesso facilitado e pontos de inspeção diários agrupados, intervalo de troca de 500 horas para o óleo do motor e 2.000 horas para o óleo hidráulico e óleo da transmissão ajudam a manter o trator trabalhando. A transmissão e o sistema hidráulico utilizam o mesmo óleo, facilitando a manutenção.

### Componentes acessíveis

A cabine dos modelos 750J-II e 850J-II possui uma inclinação de 70° (cabine basculante). Em poucos minutos, é possível ter acesso total aos componentes internos, sem a necessidade de desconectar articulações, componentes hidráulicos ou chichotes elétricos. Portas laterais permitem acesso total, ao nível do solo, aos níveis de

fluidos, portas de abastecimento de fluidos, baterias, chave geral e filtros da transmissão e hidráulicos.

### Economize tempo e dinheiro

Outros recursos, como a facilidade de limpeza da esteira, mangueiras de substituição rápida e capacidade avançada de diagnóstico on board reduzem o tempo de máquina parada.

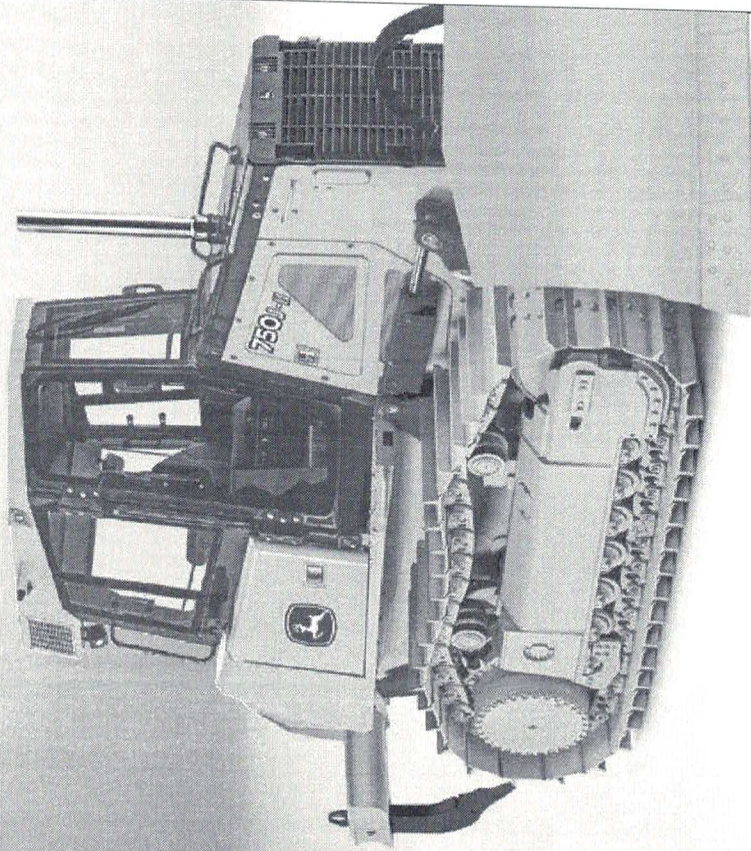

## SEM PROBLEMAS TEMPERATURA CONTROLADA E ECONOMIA DE COMBUSTÍVEL.

Os Tratores 750J-II e 850J-II foram projetados para manter a temperatura no ponto certo, independente da aplicação. O sistema de arrefecimento dos Tratores 750J-II e 850J-II utilizam um ventilador hidráulico de velocidade variável, que ajusta a velocidade de acordo com a necessidade, economizando combustível. A reversão automática, programável a partir do monitor, mantém os radiadores e as grades laterais limpos por mais tempo. O 700J-II utiliza um ventilador direto, conectado ao motor.

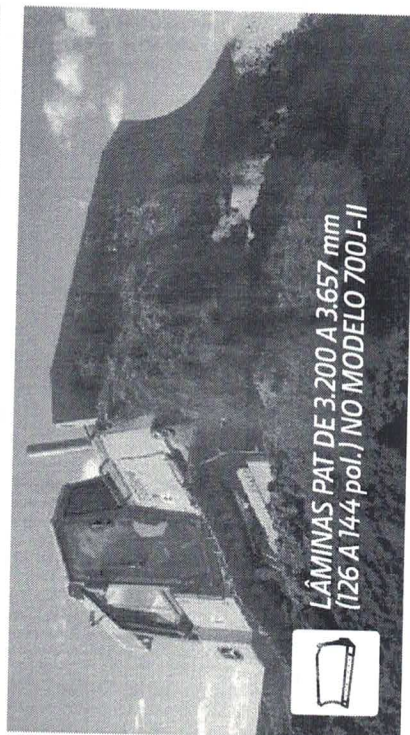

**LÂMINAS PAT DE 3.200 A 3.657 mm  
(126 A 144 pol.) NO MODELO 700J-II**



### Aumento da economia de combustível

O modo econômico modula a potência do motor e as respostas da transmissão para economizar combustível, sem perder em produtividade.

### Resistência a impactos

Não há necessidade de roda motriz elevada. A redução planetária dupla é montada de maneira independente da estrutura da esteira, e está, efetivamente, protegida dos impactos da lâmina.

### Opcionais aprimorados da lâmina

O 700J-II oferece duas opções de lâminas PAT, com 3.200 mm de largura na versão XLT e 3.657 mm na versão LGP. As mangueiras das lâminas, em todos os modelos, possuem malhas metálicas e Cordura para proteção extra.

### Construção reforçada

Chassi principal soldado e construído em uma peça única, motores com camisas úmidas, mangueiras com conexões *force seal* com *o-rings* e comandos finais isolados aumentam a durabilidade do equipamento.

### Extensão da lâmina

As lâminas PAT, agora, possuem chapas de extensão na parte superior, para auxiliar na retenção do material. Este acessório é padrão nos modelos 750J-II e 850J-II e opcional no 700J-II.



# 700J-III ESPECIFICAÇÕES

## NOTAS

REGULH KEEZ POSSIBIL-CEP

<b>Tipo de lâmina</b>	Lâmina de espalhar/colheita hidráulica (RST)
Fabricante e modelo	John Deere PowerTech E 6088
Norma de emissões fora de estrada	Padrão de emissões estágio IIIA de UE e MAR-1 do Brasil
Cilindros	6
Cilindrada	6,8 L (194 pol.³)
Pressão nominal líquida SAE	91 kPa (12,5 lbf) a 1800 rpm
Torque de pico líquido	549 N.m (405 pés. lbs) a 1500 rpm
Aspiração	Turbocompressor e pós-arrefrescador ar-ar
Lubrificação	Sistema de pressão com filtro rosado de fluxo total e arrefrescador hidráulico
Filtro de ar	Filtro de ar seco de dois estágios, com elemento de segurança, pré-filtro e indicador de restrição abaixo do capô
Operação em rampas, ângulo máximo	45° dianteira-traseira / 30° laterais

## ABREVIAÇÕES

Tipo	Velocidade de arrefecimento de tipo sução
Classificação do líquido de arrefecimento do motor	-37°C (-34°F)

## ESPECIFICAÇÕES

<b>Transmissão</b>	Acionamento hidráulico automático de duas vias, função de detecção de carga que ajusta automaticamente a velocidade e a posição, de acordo com as condições de carga, cada eixo controlado individualmente e alimentado por uma combinação de eixo e bomba de pistão de deslocamento variável; bombas de seleção de velocidade de deslocamento em um único joystick, relógio de marcha à ré de 100%, 15% ou 15% da velocidade de deslocamento selecionadas independentemente; pedal do desacelerador controla a velocidade de deslocamento até a parada.
Pressão de óleo do sistema	66,850 kPa (16,600 PSI)
Velocidades de deslocamento Máxima (opcional)	89 km/h (55 mph)
Avanço e marcha à ré	97 km/h (60 mph)
<b>Dirigido</b>	Comutação e controrotação de direção, velocidade e curvas em um único joystick, comas com pedaleira máxima e velocidades infinitamente variáveis de esteira fornecem facilidade de manobra e controle otimizado. Transmissão RST elimina a necessidade de engatilhamento de direção e freios.
<b>Comandos finais</b>	Comandos finais para trabalhos pesados, com redução 100%, fusão diretamente na estrutura principal, rodados das cargas dos chassis da esteira e da lâmina.
Relação total	33,59 a 1

<b>Força na barra de tração</b>	200 kN (45,000 lb.)
Máximo	194,3 kN (43,700 lb.)
a 19 km/h (12 mph)	73 kN (16,400 lb.)
a 32 km/h (20 mph)	

<b>Freios</b>	
Serviço	A Freagem RST (hidráulica) para a máquina, quando a alavanca de mudança de direção é movida para a posição neutra, ou quando o freio de estacionamento é acionado até o fim do curso, múltiplos limitados. Sempre que o motor é desligado e for detectado movimento, o desacelerador é pressionado até o final do curso, ou a alavanca do freio de estacionamento é colocada nas posições neutra e de partida. Nestes casos, a máquina não pode ser conduzida com o freio aplicado, reduzindo o desgaste ou a necessidade de ajustes; liberação do freio hidráulico acionada por mola.
Estacionamento	

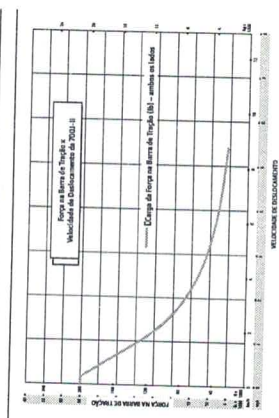

Mantenha a máquina parada pelo mínimo tempo possível com

### JOHN DEERE ULTIMATE UPTIME

O John Deere Ultimate Uptime, apresentando o John Deere WorkSight™, é uma solução de suporte personalizável, disponível exclusivamente com o seu distribuidor John Deere. Esta solução flexível maximiza a disponibilidade do equipamento com os recursos básicos do John Deere WorkSight™, que ajudam a evitar tempos de parada e a agilizar o reparo, quando necessário. Além das características básicas do John Deere WorkSight™, os nossos distribuidores trabalharão com você para fornecer uma opção de disponibilidade que atenda às necessidades específicas de sua máquina, frota, projeto ou negócio, incluindo acordos de reparo e manutenção personalizados, disponibilidade de peças no local, amostragem de fluidos e coberturas adicionais, através do Plus Care.

Atribua valor às suas ideias com o

### JOHN DEERE WORKSIGHT™

O John Deere WorkSight™ é um pacote exclusivo de soluções telemáticas, que aumenta o tempo de funcionamento da máquina, ao mesmo tempo em que reduz os custos operacionais. Um dos seus recursos, o JDLink™ Ultimate, fornece dados em tempo real, sobre o estado e o uso da máquina, ajudando a maximizar a produtividade e a eficiência e reduzindo o tempo de parada. O diagnóstico remoto permite que o seu distribuidor faça a leitura dos códigos e dados de desempenho registrados, sem a necessidade de estar presente no local de trabalho.

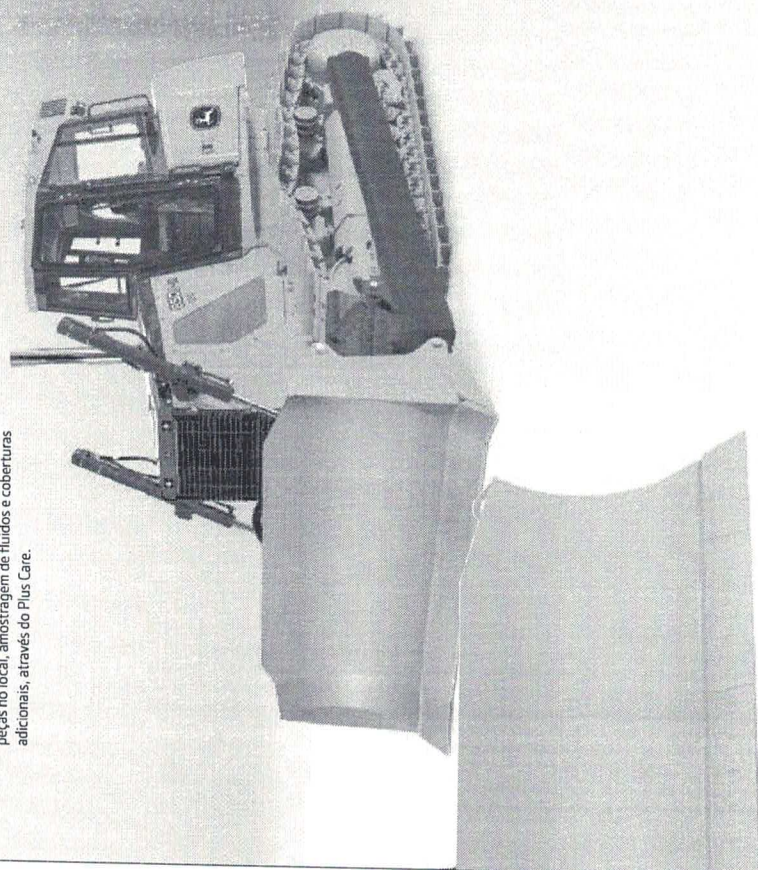

# 700J-II

## PERFORMANCE

SISTEMA HIDRÁULICO	
<b>Tipo de bomba</b>	PMT
Bomba, P, cc	95 Lit (25 gal/min)
Pressão de alívio do sistema	21,083 kPa (3,020 PSI)
Fluxo máximo em marcha lenta	95 Lit (25 gal/min)
Fluxo em alta carga	95 Lit (25 gal/min)
Controle	Válvula hidráulica de 3 funções, com alavanca única em forma de T de baixa esforço.
Arrefecimento	Controlador de óleo conectivo
<b>EXTERIORES</b>	
<b>Tipo</b>	Heavis dos cilindros polidos, cromados e com tratamento térmico; pinos de articulação (barras substituíveis) de aço temperado.
<b>SISTEMA ELÉTRICO</b>	
Tensão	24 V
Capacidade	950 CCA
Bateria	190 min.
Reserva	55 A
Capacidade Nominal do Alternador	2 na grade, 1 na traseira e 2 milifusos traseiros
Luzes	
<b>SISTEMA DE TRANSMISSÃO</b>	
<b>Estreitas</b>	Chassi de estera com guia dianteira e traseira e protetor da roda motriz; a função "Auto-Drive" oferece dois grandes lubrificados, vedados e com tratamento térmico profundo e roléis lubrificados, vedados e temperados para máxima resistência contra desgaste; as rodas motrizes são segmentadas; disponibilidade para sapatas para trabalho estéril; freios em alguns modelos para utilização em aplicações especiais
Diâmetro da estera, polido	1,778 mm (70 pol.)
Diâmetro da estera, não polido	1,588 mm (62 pol.)
Barra única	560 mm (22 pol.)
Corrente	Soldada e lubrificada
Spineira, cada lado	39
Roller de estêrtil, flange simples, cada lado	7
Comprimento da estera no solo	2,636 mm (103 pol.)
Área de contato no solo	29,235 cm <sup>2</sup> (4,532 pol. <sup>2</sup> )
Pressão sobre o solo, linha externa (OSD)	414 kPa (6,0 PSI)
Pressão sobre o solo, barra única	317 kPa (4,6 PSI)
Peso de estera	191 mm (7,5 pol.)
<b>EXTERIORES</b>	
<b>Centro de gravidade</b>	
<b>Tipo de bomba</b>	PMT
Peso	804 kg (1,771 lb.)
Comprimento	3,200 mm (126 pol., 6 pés 10 pol.)
Capacidade	2,7 m <sup>3</sup> (3,6 ft <sup>3</sup> )
<b>EXTERIORES</b>	
<b>Centro de gravidade</b>	
<b>Capacidade de armazenamento</b>	
Tanque de combustível com Tampa Traveler	227 L (60 gal.)
Sistema de arrefecimento com tanque de recuperação	20,2 L (5,6 gal.)
Óleo do motor com filtro	19 L (5 gal.)
Transmissão	65 L (17,2 gal.)
Hidráulica	51 L (13,5 gal.)
Comando final (por tração)	218 L (58 gal.)

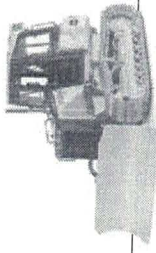

# 700J-II

## ESPECIFICAÇÕES

SISTEMA HIDRÁULICO	
<b>Tipo de bomba</b>	PMT
Bomba, P, cc	95 Lit (25 gal/min)
Pressão de alívio do sistema	21,083 kPa (3,020 PSI)
Fluxo máximo em marcha lenta	95 Lit (25 gal/min)
Fluxo em alta carga	95 Lit (25 gal/min)
Controle	Válvula hidráulica de 3 funções, com alavanca única em forma de T de baixa esforço.
Arrefecimento	Controlador de óleo conectivo
<b>EXTERIORES</b>	
<b>Tipo</b>	Heavis dos cilindros polidos, cromados e com tratamento térmico; pinos de articulação (barras substituíveis) de aço temperado.
<b>SISTEMA ELÉTRICO</b>	
Tensão	24 V
Capacidade	950 CCA
Bateria	190 min.
Reserva	55 A
Capacidade Nominal do Alternador	2 na grade, 1 na traseira e 2 milifusos traseiros
Luzes	
<b>SISTEMA DE TRANSMISSÃO</b>	
<b>Estreitas</b>	Chassi de estera com guia dianteira e traseira e protetor da roda motriz; a função "Auto-Drive" oferece dois grandes lubrificados, vedados e com tratamento térmico profundo e roléis lubrificados, vedados e temperados para máxima resistência contra desgaste; as rodas motrizes são segmentadas; disponibilidade para sapatas para trabalho estéril; freios em alguns modelos para utilização em aplicações especiais
Diâmetro da estera, polido	1,778 mm (70 pol.)
Diâmetro da estera, não polido	1,588 mm (62 pol.)
Barra única	560 mm (22 pol.)
Corrente	Soldada e lubrificada
Spineira, cada lado	39
Roller de estêrtil, flange simples, cada lado	7
Comprimento da estera no solo	2,636 mm (103 pol.)
Área de contato no solo	29,235 cm <sup>2</sup> (4,532 pol. <sup>2</sup> )
Pressão sobre o solo, linha externa (OSD)	414 kPa (6,0 PSI)
Pressão sobre o solo, barra única	317 kPa (4,6 PSI)
Peso de estera	191 mm (7,5 pol.)
<b>EXTERIORES</b>	
<b>Centro de gravidade</b>	
<b>Tipo de bomba</b>	PMT
Peso	804 kg (1,771 lb.)
Comprimento	3,200 mm (126 pol., 6 pés 10 pol.)
Capacidade	2,7 m <sup>3</sup> (3,6 ft <sup>3</sup> )
<b>EXTERIORES</b>	
<b>Centro de gravidade</b>	
<b>Capacidade de armazenamento</b>	
Tanque de combustível com Tampa Traveler	227 L (60 gal.)
Sistema de arrefecimento com tanque de recuperação	20,2 L (5,6 gal.)
Óleo do motor com filtro	19 L (5 gal.)
Transmissão	65 L (17,2 gal.)
Hidráulica	51 L (13,5 gal.)
Comando final (por tração)	218 L (58 gal.)

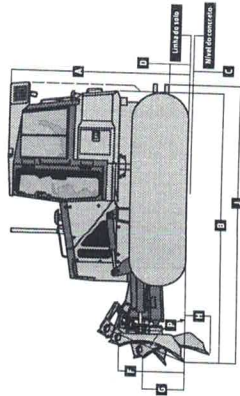
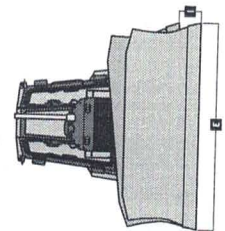

**\*Incluído no peso de operação SAE.**

**EXTERIORES DA MÁQUINA**

**A** Altura total até o teto

**B** Altura total até o tubo de escape

**C** Comprimento total

**D** Profundidade da bobina com barra de barra única

**E** Travalhos moderados

**F** Travalhos extremos

**G** Altura livre sobre o solo com guias



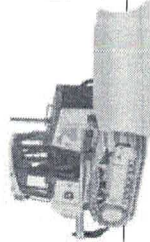

# 750J-III ESPECIFICAÇÕES

750J-III / 750J-III LSP

**Tipos de lâmina**  
**Lâmina de empilhamento hidráulica (PAT)**  
 John Deere Power Tech™ E 6068  
 Pedalo de emissões estágio IIIA da UE e MAR-L do Brasil  
 6  
 Cilindros  
 6,5 L (144 gal.)  
 Potência nominal líquida SAE  
 116 kW (155 HP) a 2000 rpm  
 Torque de pico líquido  
 765 N.m (559 pés-lb) a 1500 rpm  
 Aspiração  
 Turbocompressor e pós-arrefecedor ar-ar  
 Lubrificação  
 Sistema de pressão com filtro cascata, de fluxo total e arrefecedor óleo-água.  
 Filtro de ar  
 Filtro de ar seco de dois estágios, com elemento de segurança, pré-purificador e indicador de restrição abaixo do capô.  
 Operação em campos, irrigação máxima  
 45° dianteira-traseira / 30° laterais

### ARREFECIMENTO

**Tipos**  
 Ventilador de velocidade variável  
 -37°C (-34°F)

### TRANSMISSÃO

Alimentação hidráulica automática de duas vias, função de detecção de carga que ajusta automaticamente a velocidade e a potência, de acordo com as condições de carga; cada estera controlada individualmente é alimentada por uma combinação de motor e bomba de pistão de deslocamento variável; botões de seleção de velocidade de deslocamento em um único joystick, relâmpagos de marcha à ré de 100%, 15% ou 30% da velocidade de deslocamento selecionadas independentemente; o pedal do desacelerador controla a velocidade de deslocamento até a parada.  
 46,650 kg (103.690 lbs)

**Velocidade de deslocamento**  
 97 km/h (60 mph)  
 103 km/h (63,8 mph)  
**Diâmetro**  
 103 mm (4,05 in)

**Comandos finais**  
 Controle e contrarotação de direção, velocidade e curvas em um único joystick, curvas com potência máxima e velocidade; refinamento variável da estera fornece facilidade de manobras e controle otimizado limitados; transmissão HST elimina o uso de embreagens, freios de direção e freios coast; dar esteras e arrastões de empuxos da lâmina para isolamento das cargas de impactos; notificação independentemente dos 46,4 x 11

### FREIO NA BARRA DE TRAPÊZ

Máximo  
 244,6 kN (55.000 lb.)  
 Mínimo  
 146,8 kN (33.000 lb.)  
 a 32 km/h (20 mph)  
 579 kN (127.000 lb.)

### Tipos

**Serviço**  
 Pedal do freio tipo desacelerador; administração de potência automática com definição manual correspondente à velocidade de deslocamento. A Inanagem HST (dinâmica) para a máquina quando a altura de mudança de direção é monitorada para a posição neutra, ou quando o desacelerador for pressionado até o fim do curso.  
**Estacionamento**  
 Função de segurança exclusiva, com freios a disco múltiplos limitados. Sempre que o motor é desligado e for detectado movimento, o desacelerador é pressionado até o final do curso, na a altura do freio de estacionamento é colocada nas posições neutra e de partida. Em certos casos, a máquina não pode ser conduzida com o freio aplicado, reduzindo o desgaste e a necessidade de ajustes; liberação do freio hidráulico acionada por mola.

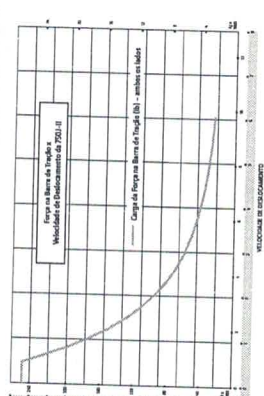

700J-III

700J-III LSP

### ESPECIFICAÇÕES DE MÁQUINA

Tipos de lâmina	PAT	PAT
E Largura da lâmina	3.200 mm (105 pés, 6 polegadas)	3.658 mm (144 polegadas / 12 pés 0 polegadas)
F Altura da lâmina	991 mm (39 polegadas / 3 pés 3 polegadas)	991 mm (39 polegadas / 3 pés 3 polegadas)
G Altura de levantamento da lâmina	991 mm (39 polegadas / 3 pés 3 polegadas)	991 mm (39 polegadas / 3 pés 3 polegadas)
H Profundidade de escavação da lâmina	533 mm (21 polegadas)	533 mm (21 polegadas)
I Inclinação da lâmina (linha marcada de inclinação)	44,8 mm (1,8 polegadas)	44,8 mm (1,8 polegadas)
J Comprimento total com lâmina e barra de tração estendida	5.080 mm (200 polegadas / 16 pés 8 polegadas)	5.080 mm (200 polegadas / 16 pés 8 polegadas)
K Comprimento total com quibicho	5.469 mm (215 polegadas / 17 pés 11 polegadas)	5.469 mm (215 polegadas / 17 pés 11 polegadas)
L Largura total com lâmina incluída	3.020 mm (119 polegadas / 9 pés 10 polegadas)	3.631 mm (142,9 polegadas / 11 pés 10,9 polegadas)
M Ângulo de corte	25°	25°
N Largura sobre a estera	25 mm (1 polegada)	25 mm (1 polegada)
O Ângulo de lançamento	23,97 mm (9,4 polegadas / 7 polegadas, 8 polegadas)	23,97 mm (9,4 polegadas / 7 polegadas, 8 polegadas)
P Ângulo da borda cortante, ajustável	381 mm (15 polegadas)	381 mm (15 polegadas)
Q Largura incluída	7	7
R Largura do quinto 40085	2.769 mm (109 polegadas / 9 polegadas, 1 polegada)	3.073 mm (121 polegadas / 9 polegadas, 10 polegadas)
	775 mm (30,5 polegadas)	775 mm (30,5 polegadas)

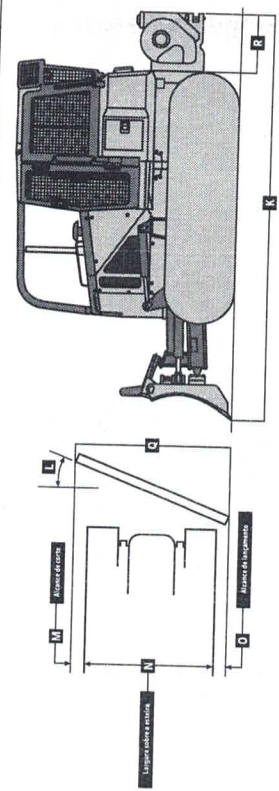

700J-III LSP

### ESPECIFICAÇÕES DASSEBREG

Escavador em paralelogramas, de dentes múltiplos, com ajuste de tombamento hidráulico e pontas de escavador ESC09

Peso	14.444 kg (31.831 lb.)
S Potência máxima	563 mm (22,1 polegadas)
T Altura livre máxima sob a ponte	584 mm (23 polegadas)
U Comprimento total (posição abaixada)	1.494 mm (58,8 polegadas)
UF Comprimento total (posição elevada)	1.700 mm (66,9 polegadas)
V Altura livre da via	1.930 mm (76 polegadas)
W Ângulo de inclinação (completamente elevada)	26°
X Altura de escavação	1.673 mm (65,9 polegadas)
Y Distância entre os dentes	806 mm (31,7 polegadas)
Distância entre os dentes dos dentes	105 mm (4,1 polegadas)

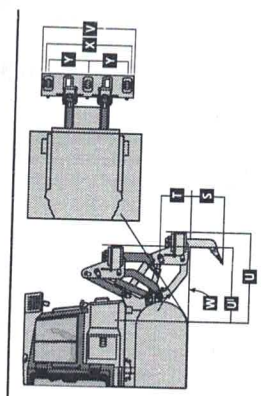



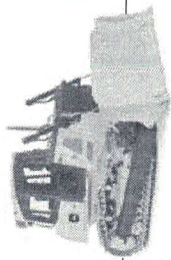

# 850J-II

## ESPECIFICAÇÕES

**MOTORES**  
850J-II / 850J-II-1 / 850J-II-2

<b>Motor</b>	Isuzu Diesel Power-Tech™ P100 1000 cc com Sistema de Recirculação do Gás de Escape (SCR)
<b>Normas de emissões</b>	Padrão de emissões estágio IIIA da UE e EMAR-1 do Brasil / estágio II da UE
<b>Cilindros</b>	6
<b>Classe</b>	6.8 L (409,41 31)
<b>Potência nominal líquida SAE</b>	151 kW (205 HP) a 1800 rpm
<b>Torque de pico líquido</b>	935 Nm (685,340 lbf-ft) a 1500 rpm
<b>Aspiração</b>	Tubo de aspiração com alimentação arrefecida a ar
<b>Lubrificação</b>	Sistema de pressão com filtro rosca de fuso total e arrefecedor óleo-água
<b>Filtro de ar</b>	Seco, de dois estágios com descarregador tangencial
<b>Operação em campo - Injeção máxima</b>	45° ângulo vertical / 30° laterais

**ARREFECIMENTO**  
850J-II / 850J-II-1 / 850J-II-2

<b>Tipo</b>	Ventilador de sucção de velocidade variável
<b>Classificação do líquido de arrefecimento do motor</b>	-37°C (-34°F)

**TIPO DE FORÇA**

**Transmissão**  
Alimentação hidrostática automática de duas vias, função de seleção de carga que ajusta automaticamente a velocidade e a potência, de acordo com as condições de carga, cada eixo controlado individualmente e alimentado por uma combinação de motor e bomba de pistão de deslocamento variável; bobinas de seleção de velocidade de deslocamento em um único pignão; regulador de marcha à ré de 100%, 15% ou 100% da velocidade de deslocamento selecionadas independentemente; o pedal do desacelerador controla a velocidade de deslocamento até a parada.

<b>Pressão de ar do sistema</b>	15 850 kPa (6 500 PSI)
<b>Velocidades de deslocamento</b>	57 km/h (35,4 mph)
<b>Avanço e marcha à ré</b>	0,9 km/h (0,6 mph)
<b>Máxima (opcional)</b>	10,9 km/h (6,8 mph)

**Direção**  
Controla e contrarregação de direção, velocidade e curvas em um único pignão; curvas com potência máxima a velocidades infinitamente variáveis; de estria tornam facilidade de manobras e controle otimizado; limitadores; transmissão IST elétrica o uso de embreagens de direção e freio.

**Comandos finais**  
Os comandos finais planejados de redução de velocidade transformam cargas de torque sobre 3 conjuntos de engrenagens, manido independentemente dos chassis, as estriças e arrastões de empuxos da lâmina para isolamento das cargas de torque.

**Relação total**  
44,2 a 1

**Força na barra de tração**

<b>Máximo</b>	34 kN (7730 lb.)
<b>15 km/h (12 mph)</b>	19 kN (4000 lb.)
<b>3,2 km/h (2,0 mph)</b>	13 kN (2950 lb.)

**Freios**

**Tipo**  
Pedal do freio tipo desacelerador; administração de potência automática com delimitação manual correspondente à velocidade de deslocamento.

**Serviço**  
Atenuação IST (dinâmica para a máquina quando a potência automática com delimitação manual corresponde à velocidade de deslocamento. a função de mudança de direção é enviada para a potência máxima, ou quando o desacelerador for pressionado até o fim do curso.

**Estacionamento**  
Freio de engrenagem centralizado, com freio a disco em ambos os eixos. Sempre que o motor é desligado e foi detectado movimento, o desacelerador é pressionado até o final do curso, ou a barra do freio de estacionamento é pressionada nas posições neutra e de partida. Freio de estaca, e máquina não pode ser conduzida com o freio aplicado, reduzindo o desgaste em 50% em relação de agiotas; liberação do freio hidráulica ativada por motor.

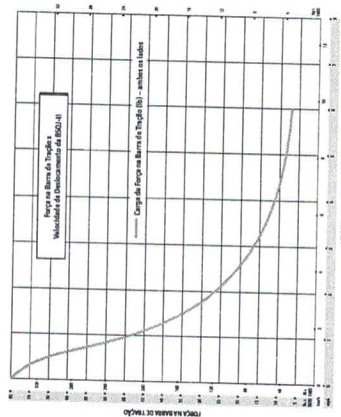

# 750J-II

750J-II-1 / 750J-II-2

<b>Tipo da lâmina</b>	PAT
<b>J</b>	Largura total com lâmina incluída
<b>K</b>	3630 mm (1429 pol.) / 9 pás (109 pol.)
<b>L</b>	235°
<b>M</b>	Altura da haste
<b>N</b>	108 mm (4,3 pol.)
<b>O</b>	Largura sobre a haste
<b>P</b>	2489 mm (98 pol.) / 8 pás (7 pol.)
<b>Q</b>	Altura de lançamento
<b>R</b>	2397 mm (94 pol.)
<b>S</b>	55,2-60°

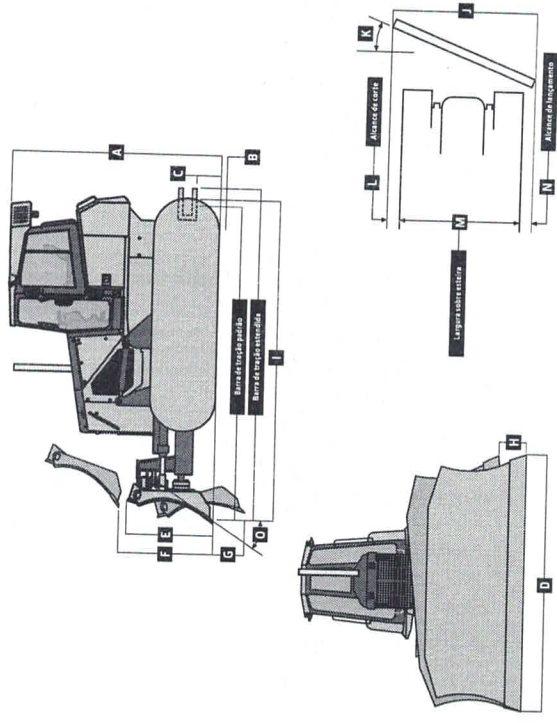

750J-II-1 / 750J-II-2

<b>Escarificador em paralelogramo, de dentes múltiplos com ajuste de tombamento hidráulico e ponta do escarificador ESC08</b>	
<b>Peso</b>	1690 kg (3725 lb.)
<b>P</b>	Penetração máxima
<b>Q</b>	686 mm (27 pol.)
<b>R</b>	Altura livre máxima sob a ponta
<b>S</b>	686 mm (27 pol.)
<b>T</b>	Comprimento total (posição abaixada)
<b>U</b>	1689 mm (66 pol.)
<b>V</b>	Comprimento total (posição elevada)
<b>W</b>	1445 mm (56 pol.)
<b>X</b>	Largura total da viga
<b>Y</b>	2134 mm (83 pol.)
<b>Z</b>	Ângulo de inclinação (complemento elevado)
<b>AA</b>	27°
<b>AB</b>	Largura de escarificação
<b>AC</b>	1880 mm (6 pés 2 pol.)
<b>AD</b>	Largura de lançamento
<b>AE</b>	902 mm (3 pés 0 pol.)

0549  
2

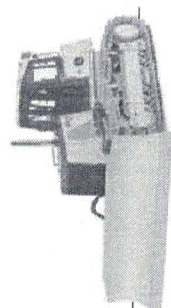

# 850J-11 ESPECIFICAÇÕES

850J-11

SISTEMA HIDRÁULICO		850J-11	850J-11 LEAP
<b>Tipos da lâmina</b>	<b>PO</b>		
Tipos	Bomba de pistão com detecção de carga		
Bomba, P, CC	174 Lm (46 gal/min)		
Pressão de alívio do sistema	24.993 kPa (3.625 PSI)		
Pressão diferencial	1.896 kPa (275 PSI)		
Fluxo máximo em marcha lenta sem carga	183 Lm (43 gal/min)		
Controle	Joystick de 2 funções com piloto hidráulico e barra em T		
SISTEMA ELÉTRICO			
Tipos			
Hastes dos cilindros, posturas, cromadas e com tratamento térmico; pontos de aterramento (barras substituíveis) de aço temperado.			
SISTEMA ELÉTRICO			
Tipos			
Hastes dos cilindros, posturas, cromadas e com tratamento térmico; pontos de aterramento (barras substituíveis) de aço temperado.			
SISTEMA ELÉTRICO			
Tipos			
Hastes dos cilindros, posturas, cromadas e com tratamento térmico; pontos de aterramento (barras substituíveis) de aço temperado.			

SISTEMA ELÉTRICO		850J-11	850J-11 LEAP
Tipos			
Hastes dos cilindros, posturas, cromadas e com tratamento térmico; pontos de aterramento (barras substituíveis) de aço temperado.			
SISTEMA ELÉTRICO			
Tipos			
Hastes dos cilindros, posturas, cromadas e com tratamento térmico; pontos de aterramento (barras substituíveis) de aço temperado.			

SISTEMA ELÉTRICO		850J-11	850J-11 LEAP
Tipos			
Hastes dos cilindros, posturas, cromadas e com tratamento térmico; pontos de aterramento (barras substituíveis) de aço temperado.			

SISTEMA ELÉTRICO		850J-11	850J-11 LEAP
Tipos			
Hastes dos cilindros, posturas, cromadas e com tratamento térmico; pontos de aterramento (barras substituíveis) de aço temperado.			

SISTEMA ELÉTRICO		850J-11	850J-11 LEAP
Tipos			
Hastes dos cilindros, posturas, cromadas e com tratamento térmico; pontos de aterramento (barras substituíveis) de aço temperado.			

SISTEMA ELÉTRICO		850J-11	850J-11 LEAP
Tipos			
Hastes dos cilindros, posturas, cromadas e com tratamento térmico; pontos de aterramento (barras substituíveis) de aço temperado.			

SISTEMA ELÉTRICO		850J-11	850J-11 LEAP
Tipos			
Hastes dos cilindros, posturas, cromadas e com tratamento térmico; pontos de aterramento (barras substituíveis) de aço temperado.			

SISTEMA ELÉTRICO		850J-11	850J-11 LEAP
Tipos			
Hastes dos cilindros, posturas, cromadas e com tratamento térmico; pontos de aterramento (barras substituíveis) de aço temperado.			

SISTEMA ELÉTRICO		850J-11	850J-11 LEAP
Tipos			
Hastes dos cilindros, posturas, cromadas e com tratamento térmico; pontos de aterramento (barras substituíveis) de aço temperado.			

# Equipamentos adicionais

Legenda: ● Padrão ▲ Opcional ou especial

●	Em conformidade com o padrão de vedação e selagem ILL de 2 MILLS (50 micras)
●	Módulo eletrônico com proteção contra surtos de tensão
●	Filtro de ar tipo seco, com elemento de carbono ativado, ventilação de resfriamento e sistema de limpeza
●	Capô de proteção para o operador
●	Dispositivo de segurança que impede o movimento do motor
●	Avanço de partida à 4er do motor 120V
●	Aquecimento do líquido de arrefecimento do motor 120V
●	Aquecimento do líquido de arrefecimento do motor, alimentado por combustível
●	Esqueleto
●	Pré-aquecedor de ar do motor com eletrográvido
<b>ABRIGAMENTO</b>	
●	Classificação do líquido de arrefecimento do motor 37°C (130°F)
●	Ventilador mecânico programável e automático
●	Radiação do motor 10,5 jets (por polegada)
●	Radiação do motor 6,5 jets (por polegada)
●	Proteção térmica do motor por fusíveis
●	Grade para trabalhos pesados
●	Grade tipo barra com articulação lateral
●	Grade para trabalhos extremos
<b>TRANSMISSÃO</b>	
●	Proteção de trava de diagnóstico
●	Proteção de trava de diagnóstico no modo automático
●	Proteção de trava de comando final
<b>SISTEMA HIDRÁULICO</b>	
●	Sistema hidráulico de 2 funções
●	Sistema hidráulico de 3 funções
●	Sistema hidráulico de 4 funções com subalugação traseira
●	Controlador de qualidade integrado (IQ)

●	Cabine baculante
●	Alça do rebouço dianteiro (aparelhada)
●	Alça do rebouço traseiro
●	Alça do rebouço dianteiro
●	Tampa de acesso inferiores articuladas (aparelhadas)
●	Proteção anti-furo: porta de acesso ao motor / portas de acesso ao tanque lateral / tanque de combustível / painel de instrumentos / tanque de transmissão / reservatório hidráulico
●	Articulação da barra transmissão central livre de manutenção
<b>DEPÓSITOS</b>	
●	Espele removível com pino para implemento de escape rápido
●	Composto, diâmetro 172 kg (380 lb.)
●	Composto, traseiro, 249 kg (550 lb.)
●	Composto, diâmetro, 397 kg (875 lb.)
●	Composto, traseiro, 449 kg (990 lb.)
●	Escarificador em parâlogramo, com espelho para 5 dentes de escarificação e 3 dentes simples
●	Escarificador em parâlogramo, com espelho para 3 dentes de escarificação e 3 dentes simples
<b>MATERIAL ROBRANTE</b>	
●	Material rodante oculto com lubrificação remota
●	Proteção do chassis da esteira com superfície lisa e com comprimento máximo
●	Guia da esteira dianteira e traseira aparilhadas
●	Rodas motrizes segmentadas
●	Rolletes com flange duplo
●	Material rodante com vida útil prolongada com buchas SC2*
●	Proteções contra pedras de comprimento máximo

●	Com sapata de 150 mm (12 pol.) para trabalho moderado
●	Com sapata de 160 mm (10 pol.) para trabalho moderado
●	Com sapata de 180 mm (14 pol.) para trabalho moderado
●	Com sapata de 865 mm (34 pol.) para trabalhos extremos
●	Com sapata de 600 mm (24 pol.) para trabalhos moderados
●	Com sapata de 760 mm (30 pol.) para trabalhos moderados
●	Com sapata de 760 mm (30 pol.) para trabalhos extremos
<b>SISTEMA ELÉTRICO</b>	
●	Cinco de segurança retidos de 76 mm (3 pol.) em conformidade com SAE J985
●	Espele retrovisor interno, com 102 mm (4 pol.) de altura e 203 mm (8 pol.) de comprimento (em conformidade com SAE J985)
●	Unidade de alimentação 12V
●	Unidade de alimentação secundária 12V
●	Compartimento de armazenamento com trava montado no painel de instrumentos
●	Ar-condicionado de 24.000 BTU
●	Vidros escurecidos
●	Luz do teto
●	Aquecedor (montado no teto)
●	Limpa-vidros dianteiros e traseiros
●	Assento de vial com suspensão a ar
●	Aquecedor de óleo com suspensão a ar
●	Aquecedor de óleo do sistema
●	Limpa-vidros traseiro
●	Rádio/câmbio AM/FM
●	Espele retrovisor externo montado no implemento
●	Alarmador vedado, 55A
●	Chave geral do sistema elétrico
●	2 luas montadas no grade e montada no traseiro
●	4 Luas de trabalho montadas no teto
●	Sistema de comunicação wireless (DIN) (disponível em países específicos, consulte seu distribuidor para mais informações)
●	Sistema de comunicação wireless (DIN) (última) (disponível em países específicos, consulte seu concessionário para mais detalhes)

\*Consulte seu distribuidor para mais informações.  
750J-II e 850J-II apenas.

850J-II

Modelo	850J-II
Tipos de lâminas	850J-II-1100P
Comprimento total com lâmina inclinada	3.658 mm (144 pol.) 12 pés 0 pol.
Comprimento total com lâmina plana	2.318 mm (91 pol.) 7 pés 8 pol.
Altura de corte	145 mm (5,7 pol.)
Comprimento total da esteira	2.997 mm (118 pol.) 9 pés 10 pol.
Comprimento total da esteira com lâmina inclinada	3.302 mm (130 pol.) 10 pés 10 pol.
Comprimento total da esteira com lâmina plana	3.242 mm (127 pol.)
Altura de bombeamento	515-602*

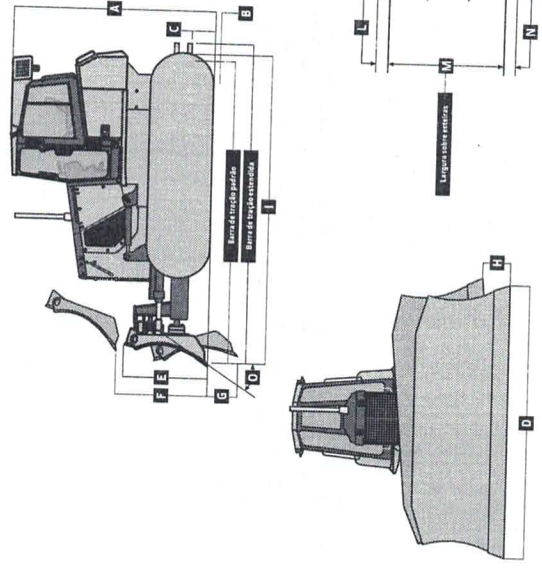

Escarificador em parâlogramo, de dentes múltiplos, com ajuste de tombamento hidráulico e pontos de escarificador ESCO®

Peso	2.022 kg (4.480 lb.)
P	Proteção máxima
Q	Altura livre máxima sobre ponte
R	Comprimento total (posição abaixada)
S	Comprimento total (posição elevada)
T	Comprimento total da viga
U	Altura de escarificação (completamente elevada)
V	Distância entre os dentes
W	Distância entre os dentes

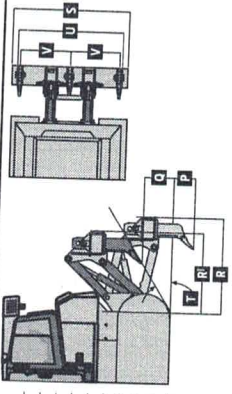



**JOHN DEERE**

Esta publicação foi compilada para circulação em âmbito mundial. As imagens aqui dispostas são meramente ilustrativas. Certas ilustrações e fotos de produtos podem incluir acessórios, opções e informações relacionados a valores, créditos e seguros, indisponíveis para algumas regiões. As características, especificações, quantidades, itens opcionais igualmente são sujeitos a disponibilidade em determinadas regiões. Para mais informações, entre em contato com o distribuidor John Deere de sua região. A John Deere se reserva o direito de mudar as especificações e o projeto de todos os produtos descritos nesta publicação sem prévio aviso.



CPC 00036  
Fevereiro/2018

[JohnDeere.com.br/Construcao](http://JohnDeere.com.br/Construcao)



SERVIÇO PÚBLICO FEDERAL  
Ministério do Meio Ambiente

INSTITUTO BRASILEIRO DO MEIO AMBIENTE E DOS RECURSOS NATURAIS RENOVÁVEIS IBAMA

REVALIDAÇÃO Nº: 87935  
LICENÇA ORIGINAL Nº: 52359

DECLARAÇÃO DE ATENDIMENTO - DA  
Licença válida até 31 de Dezembro de 2023

O INSTITUTO BRASILEIRO DO MEIO AMBIENTE E DOS RECURSOS NATURAIS RENOVÁVEIS - IBAMA, Autarquia Federal de Regime Especial, vinculado ao Ministério do Meio Ambiente, CONCEDE esta Licença para a produção, importação ou comercialização do(s) veículo(s) conforme abaixo:

**1 - INTERESSADO:**

NOME: JOHN DEERE BRASIL LTDA  
CPF/CNPJ: 89.674.782/0014-72  
ENDEREÇO: AV. HORST FREDERICO JOÃO HEER - INDAIATUBA - SP  
CEP: 13348-758

**2 - CONFIGURAÇÃO DO VEÍCULO:**

MARCA/MODELO/VERSÃO: MC/ JOHN DEERE/700J-II  
COMBUSTÍVEL: DIESEL  
MOTOR: 6068HT066  
FASE DE ATENDIMENTO DO PROCONVE: MAR-1  
TRANSMISSÃO: MANUAL  
TIPO DO VEÍCULO: Veículo MAR  
QUANTIDADE: Ilimitado

**3 - CONDIÇÕES DE VALIDADE DESTA LICENÇA**

1. manter fielmente as especificações de cada modelo;
2. submeter ao IBAMA qualquer alteração a ser introduzida no(s) veículo(s) ou motor(es) que possa(m) influir nos itens abrangidos neste processo;
3. prestar quaisquer esclarecimentos quando solicitados pelo IBAMA;
4. atender ao estabelecido nas Instruções Normativas Ibama nº 25, de 07/11/202, e nº 53, de 19/11/2004.

Esta Licença/Declaração somente terá validade para o(s) modelo(s) de veículo(s) relacionado(s) que não sofrer(em) alteração(ões) de projeto e ou componentes, constituindo-se em documento hábil, dentro de sua especificidade, para o atendimento à Legislação Nacional de Trânsito, de Comércio Exterior e Aduaneira

A Licença/Declaração poderá ser suspensa ou cancelada caso ocorra:

- violação ou inadequação de quaisquer condicionantes ou normas legais;
- omissão ou falsa descrição de informações relevantes que subsidiaram a expedição da licença;
- superveniência de graves riscos ambientais e de saúde.

Brasília, 21/12/2022.

Assinatura Digital:

F05B9CC497F0995EE0535F12260AFCBD



JOHN DEERE

John Deere Brasil Ltda  
Av. Horst Frederico Heer, 1880  
Bairro Europark Comercial  
Cidade: Indaiatuba - SP - Brasil  
CEP: 13348-758

Indaiatuba - SP, 19 de Julho de 2022

Assunto: Atendimento às Normas Regulamentadoras Brasileiras

A quem possa interessar.

As máquinas da John Deere produzidas na Fábrica de Construção de Indaiatuba-SP listadas no **Item 1**, atendem aos requisitos das normas regulamentadoras Brasileiras, citadas no **Item 2**.

**Item 1 – Modelos de Máquina**

Retroscoavadeiras modelo 310L,  
Pás-Carregadeiras modelos 444G, 524K-II, 544K-II, 624K-II, 644K, 724K,  
Tratores de Esteira modelos 700J-II, 750J-II, 850J-II  
Motoniveladoras modelos 620G, 670G, 770G

**Item 2 – Normas Regulamentadoras**

- a. NR-12/2018 – Segurança no Trabalho em Máquinas e Equipamentos.
- b. Inmetro Resolução 299/2012 – Requisitos de Conformidade de Baterias.
- c. Contran 9.503/1997 – Código Brasileiro de Trânsito.
- d. Contran 567/2016 – Regras para Registro de Máquinas Autorizadas a Trafegar em Vias Públicas e Número de Identificação de Produto de 17 dígitos.
- e. Contran 454/2013 – Limites de Dimensões e Peso para Tratores
- f. Contran 643/2016 – Utilização de Faixas Refletivas em Veículos
- g. Conama 401/2008 – Limite de Elementos Químicos em Baterias Vendidas no Brasil.
- h. Conama 433/2011 – Requisitos Relacionados à Emissões de Gases em Veículos Fora de Estrada.
- i. NBR ISO 3449/2007 – Estruturas Protetoras Contra Objetos Cadentes (FOPS)
- j. NBR ISO 3471/2015 – Estruturas de Proteção na Capotagem (ROPS)

Rafael Hessel  
Supervisor de Engenharia do Produto

Página Inicial > ... > 700J-II T ...



## 700J-II

### Trator de Esteira

- Motor PowerTech™, atende a regulamentação de emissões



**JOHN DEERE**

John Deere Brasil Escavadeiras  
 Av. Jorge Figueiro 2580 Hauer, 2508  
 Bairro: Jd. Santa Helena  
 CEP: 01.942-510/001-53  
 Indaiatuba, SP - Brasil

Ilustração abaixo, das Especificações Técnicas do Trator de Esteira 700J-II, temos como Opcional, disponível para o Brasil, 02 (dois) roletes superiores, conforme solicitado:

#### Especificações do Trator de Esteira 700J

Item	Medida	Especificação
Motor Diesel Turbocomprimado de 6 Cilindros John Deere POWERTECH™ 6066T	Potência	99 kW 133 hp
BNM SAE	Potência	96 kW SAE líquido 130 hp SAE líquido
SAE Líquida a 2100 rpm	Cilindradas	6,8 l ou in.
Prado	Torque	425 N m 410 lb ft
Torque líquido máximo a 1300 rpm	Rotação:	500 rpm
Baixa Rotação do Motor	Rotação:	2275 rpm
Alta Rotação do Motor	Capacidade	0,29 l/hw
Tampão da Bandeira de Óleo	Tensão	24 V
Sistema Elétrico	Amperagem	55 A
Alternador	Ajuste do Medidor	SP1.0 a SP2.1
Transmissão—Hidráulica	Velocidade de Deslçamento	0—5,6 km/h 0 a 3,5 mph
Baixa, com Motor em Baixa Rotação	Velocidade de Deslçamento	SP1.0 a SP3.0 0—8,9 km/h 0 a 5,5 mph
Média, com Motor em Alta Rotação	Ajuste do Medidor	SP1.0 a SP3.2 0—9,7 km/h 0 a 6,0 mph
Alta, com Motor em Alta Rotação	Velocidade de Deslçamento	
Sistema Hidráulico—Centro Aberto	Tipo	Marcha
Bomba	Pressão	22 064 kPa 220,6 bar
Alívio Principal	Vazão	3200 psi 95 l/min 25 gpm
Nominal a 2100 rpm	Cilindrada	178 mm 7,0 in.
Subestrutura—LT	Tipo	Redução de Engrenagem Tripla
Oscilação	Quantidade	7 roletes
Reduções Finais	Quantidade	2 rolete
Roletes de Esteira (Cada Lado)		
Roletes de Transportador (Cada Lado)		

Contato: 0800 70 40000  
 www.johndeere.com.br

158



159  
2



## ANEXO N.º 01

## PROPOSTA DE PREÇOS

**Razão Social:** Veneza Equipamentos Sul Comércio Ltda., **CNPJ:** 29.644.666/0001-64, **Endereço:** Rodovia BR 277, Curitiba/Ponta Grossa, nr. 2160, Bairro Mossunguê, Curitiba/PR, CEP: 82305-100  
**Telefone:** (41) 3165-6601/99223-9771, **e-mail:** [rosana.calaca@venezanet.com](mailto:rosana.calaca@venezanet.com)

Barra do Jacaré, 24 de Agosto de 2023.

**PROCESSO ADMINISTRATIVO N.º. 70/2023**

**PREGÃO ELETRÔNICO N.º. 36/2023**

Ao Pregoeiro do **Município de Barra do Jacaré**

Prezado Senhor,

Apresentamos e submetemos à apreciação de V. Sas nossa proposta de preços, a preços fixos, relativa ao fornecimento de 01 (um) Trator de Esteira, marca John Deere, modelo 700JII.

O valor para fornecimento do objeto acima unitário é de R\$ 1.200.000,00 (Hum milhão e duzentos mil Reais).

O prazo de fornecimento é de 90 (noventa) dias contados a partir da data de assinatura do Contrato de Fornecimento.

O prazo de validade da proposta de preços é de 60 (sessenta) dias a partir da data limite estabelecida para o recebimento das propostas (envelopes n.º 1 e n.º 2) pelo Pregoeiro.

O prazo de garantia do objeto é de 12 (doze) meses, conforme características técnicas.

O signatário da presente, representante legalmente constituído da proponente, declara que, se vencedora do presente certame, fornecerá, durante o período de garantia às suas expensas e após a garantia, por 60 (sessenta) meses, às expensas do CONTRATANTE, as alterações, substituições e reparos de toda e qualquer peça que apresente anomalia, vício ou defeito de fabricação, bem como, falhas ou imperfeições constatadas em suas características de operação, sob pena de aplicação da penalidade prevista no edital.

A Assistência Técnica será realizada pela Veneza Equipamentos Sul Comércio Ltda., conforme consta no edital.

Filiais de atendimento autorizadas para assistência técnica e estoque de peças no Paraná:

- Curitiba/PR: Rodovia BR 277, Curitiba/Ponta Grossa, n.º 2160, Bairro Mossunguê, CEP 82305-100 – Curitiba/PR, CNPJ: 29.644.666/0001-64;
- Cascavel/ PR: Rodovia BR 277, s/n, Km 599,5, Bairro Santos Dumont, CEP 85804-600 – Cascavel/PR, CNPJ: 29.644.666/0002-45;

**Curitiba/PR:** 41 3165.6600 - Rod. Br 277, n.º2160 Mossunguê | PR | Brasil | CEP: 82305-100

**Cascavel/PR:** 45 3122.8820 - Rod. Br 277, s/n, Km 599,5 Santos Dumont | PR | Brasil | CEP: 85806-600

**Telêmaco Borba/PR:** 43 3272-1053 - Rod. PR-160, n.º 1207, Parque Limeira Area VII | PR | Brasil | CEP: 84269-090

**Palhoça/SC:** 48 3283.4172 - Rod. BR-101, s/n, Km 214, Centro | SC | Brasil | CEP: 88131-390

**Chapecó/SC:** 49 3026-8340 - Rod. BR-282 Plínio Arlindo de Nes, s/n Eldorado | SC | Brasil | CEP: 89810-300

[www.VenezaEquipamentos.com.br](http://www.VenezaEquipamentos.com.br)



- Telêmaco Borba/PR: Rodovia PR 160, nº 1207 – Bairro Parque Limeira Área VII, CEP 84269-090 – Telêmaco Borba/PR, CNPJ: 29.644.666/0004-07.

Demais dados de acordo com edital.

Atenciosamente,

ROSANA CRISTINA  
CALACA:75219280910

Assinado de forma digital por  
ROSANA CRISTINA  
CALACA:75219280910  
Dados: 2023.08.23 15:54:17 -03'00'

29.644.666/0001-64  
VENEZA EQUIPAMENTOS  
SUL COMÉRCIO LTDA  
Rod. BR 277 nº 2160  
Mossunguê - CEP 82305-100  
Curitiba - PR

**Rosana Cristina Calaça**  
**Analista Administrativa Comercial**  
RG: 5.182.568-3/SSP/PR  
CPF: 752.192.809-10  
**VENEZA EQUIPAMENTOS SUL COMÉRCIO LTDA.**



# CONTROLADORIA-GERAL DA UNIÃO

Certidão negativa correcional (CGU-PJ, CEIS, CNEP e CEPIM)

Consultado: VENEZA EQUIPAMENTOS SUL COMERCIO LTDA

CPF/CNPJ: 29.644.666/0001-64

Certifica-se que, em consulta aos cadastros CGU-PJ, CEIS, CNEP e CEPIM mantidos pela Corregedoria-Geral da União, **NÃO CONSTAM** registros de penalidades vigentes relativas ao CNPJ/CPF consultado.

*Destaca-se que, nos termos da legislação vigente, os referidos cadastros consolidam informações prestadas pelos entes públicos, de todos os Poderes e esferas de governo.*

*O Sistema CGU-PJ consolida os dados sobre o andamento dos processos administrativos de responsabilização de entes privados no Poder Executivo Federal.*

*O Cadastro Nacional de Empresas Inidôneas e Suspensas (CEIS) apresenta a relação de empresas e pessoas físicas que sofreram sanções que implicaram a restrição de participar de licitações ou de celebrar contratos com a Administração Pública.*

*O Cadastro Nacional de Empresas Punidas (CNEP) apresenta a relação de empresas que sofreram qualquer das punições previstas na Lei nº 12.846/2013 (Lei Anticorrupção).*

*O Cadastro de Entidades Privadas sem Fins Lucrativos Impedidas (CEPIM) apresenta a relação de entidades privadas sem fins lucrativos que estão impedidas de celebrar novos convênios, contratos de repasse ou termos de parceria com a Administração Pública Federal, em função de irregularidades não resolvidas em convênios, contratos de repasse ou termos de parceria firmados anteriormente.*

Certidão emitida às 11:09:02 do dia 25/08/2023 , com validade até o dia 24/09/2023.

Link para consulta da verificação da certidão <https://certidoes.cgu.gov.br/>

Código de controle da certidão: zMrkACziCgHEj8vEW7NH

*Qualquer rasura ou emenda invalidará este documento.*



# CONTROLADORIA-GERAL DA UNIÃO

Certidão negativa correcional (CGU-PJ, CEIS, CNEP e CEPIM)

Consultado: **JOAO PAULO BEZERRA DE MELO**

CPF/CNPJ: **076.387.884-78**

Certifica-se que, em consulta aos cadastros CGU-PJ, CEIS, CNEP e CEPIM mantidos pela Corregedoria-Geral da União, **NÃO CONSTAM** registros de penalidades vigentes relativas ao CNPJ/CPF consultado.

*Destaca-se que, nos termos da legislação vigente, os referidos cadastros consolidam informações prestadas pelos entes públicos, de todos os Poderes e esferas de governo.*

*O Sistema CGU-PJ consolida os dados sobre o andamento dos processos administrativos de responsabilização de entes privados no Poder Executivo Federal.*

*O Cadastro Nacional de Empresas Inidôneas e Suspensas (CEIS) apresenta a relação de empresas e pessoas físicas que sofreram sanções que implicaram a restrição de participar de licitações ou de celebrar contratos com a Administração Pública.*

*O Cadastro Nacional de Empresas Punidas (CNEP) apresenta a relação de empresas que sofreram qualquer das punições previstas na Lei nº 12.846/2013 (Lei Anticorrupção).*

*O Cadastro de Entidades Privadas sem Fins Lucrativos Impedidas (CEPIM) apresenta a relação de entidades privadas sem fins lucrativos que estão impedidas de celebrar novos convênios, contratos de repasse ou termos de parceria com a Administração Pública Federal, em função de irregularidades não resolvidas em convênios, contratos de repasse ou termos de parceria firmados anteriormente.*

Certidão emitida às 11:08:20 do dia 25/08/2023 , com validade até o dia 24/09/2023.

Link para consulta da verificação da certidão <https://certidoes.cgu.gov.br/>

Código de controle da certidão: uNYVc09njuuS6eMrCafF

*Qualquer rasura ou emenda invalidará este documento.*



# CONTROLADORIA-GERAL DA UNIÃO

Certidão negativa correcional (CGU-PJ, CEIS, CNEP e CEPIM)

Consultado: **JOSE MARCOS FERREIRA DE MELO**

CPF/CNPJ: **075.154.134-68**

Certifica-se que, em consulta aos cadastros CGU-PJ, CEIS, CNEP e CEPIM mantidos pela Corregedoria-Geral da União, **NÃO CONSTAM** registros de penalidades vigentes relativas ao CNPJ/CPF consultado.

*Destaca-se que, nos termos da legislação vigente, os referidos cadastros consolidam informações prestadas pelos entes públicos, de todos os Poderes e esferas de governo.*

*O Sistema CGU-PJ consolida os dados sobre o andamento dos processos administrativos de responsabilização de entes privados no Poder Executivo Federal.*

*O Cadastro Nacional de Empresas Inidôneas e Suspensas (CEIS) apresenta a relação de empresas e pessoas físicas que sofreram sanções que implicaram a restrição de participar de licitações ou de celebrar contratos com a Administração Pública.*

*O Cadastro Nacional de Empresas Punidas (CNEP) apresenta a relação de empresas que sofreram qualquer das punições previstas na Lei nº 12.846/2013 (Lei Anticorrupção).*

*O Cadastro de Entidades Privadas sem Fins Lucrativos Impedidas (CEPIM) apresenta a relação de entidades privadas sem fins lucrativos que estão impedidas de celebrar novos convênios, contratos de repasse ou termos de parceria com a Administração Pública Federal, em função de irregularidades não resolvidas em convênios, contratos de repasse ou termos de parceria firmados anteriormente.*

Certidão emitida às 11:07:46 do dia 25/08/2023 , com validade até o dia 24/09/2023.

Link para consulta da verificação da certidão <https://certidoes.cgu.gov.br/>

Código de controle da certidão: j4XZiUoQSfJ9gyifScqL

*Qualquer rasura ou emenda invalidará este documento.*

165  
9



Consulta de Impedidos de Licitar

CNPJ: 29644666000164

NENHUM ITEM ENCONTRADO!



Consulta de Impedidos de Licitar

CPF: 07638788478

NENHUM ITEM ENCONTRADO!



160  
S



Consulta de Impedidos de Licitar

CPF: 07515413468

NENHUM ITEM ENCONTRADO!

---

**VENEZA EQUIPAMENTOS SUL COMÉRCIO LTDA**  
**CNPJ/MF nº 29.644.666/0001-64**  
**JUCEPAR (NIRE) 41208702117**  
**7ª Alteração e Consolidação do Contrato Social**

---

Pelo presente instrumento particular e na melhor forma de direito que entre si fazem as partes a seguir identificadas, como outorgante e reciprocamente outorgadas a saber:

### I- IDENTIFICAÇÃO DAS PARTES CONTRATANTES

**I.1- ESPÓLIO DE MARCOS HACKER DE MELO (CPF/ME 051.684.544-61)**, neste ato representado pelo seu inventariante, devidamente nomeado e compromissado nos autos do inventário judicial nº 0080681-22.2020.8.17.2001, em trâmite perante a 01ª Vara de Sucessões e Registros Públicos do Recife/PE, **José Marcos Ferreira de Melo**, brasileiro, casado sob o regime da comunhão universal de bens, nascido em 25/04/1950, empresário, portador da Cédula de Identidade nº 896869/SSP-PE, inscrito no CPF/ME sob o nº 075.154.134-68, residente na Avenida Boa Viagem, nº 2454, apto. 801, Bairro de Boa Viagem, na Cidade do Recife, capital do Estado de Pernambuco, CEP 51020-000, e,

**I.2 JOÃO PAULO BEZERRA DE MELO**, brasileiro, casado, empresário, nascido em 06/04/1990, natural de Natal, Estado do Rio Grande do Norte, portador da Cédula de Identidade Nº 1.800.923 ITEP/RN, e inscrito no CNPF / MF sob o nº 076.387.884-78, residente e domiciliado na Rua Des. Dionísio Filgueira, nº 864, Aptº 701, Bairro Petrópolis, na Cidade de Natal/(RN), CEP 59.014-020;.

### II- FINALIDADE E ESTIPULAÇÕES

**II.1-** As partes acima identificadas nos itens I.1, e I.2 do título I, deste instrumento aqui doravante designadas em conjunto de **SÓCIOS** e ou **CONTRATANTES**, na qualidade de únicos sócios e detentores da totalidade das quotas que compõem o capital social de **VENEZA EQUIPAMENTOS SUL COMERCIO LTDA.**, sociedade

**VENEZA EQUIPAMENTOS SUL COMÉRCIO LTDA**  
**CNPJ/MF n° 29.644.666/0001-64**  
**JUCEPAR (NIRE) 41208702117**

**7ª Alteração e Consolidação do Contrato Social**

empresária de natureza privada do tipo limitada, inscrita no Cadastro Nacional de Pessoas Jurídicas do Ministério da Fazenda (CNPJ) sob o n° CNPJ/MF n° 29.644.666/0001-64, com sede e foro na Rodovia BR 277 Curitiba-Ponta Grossa n° 2160, Galpão A, Bairro Mossunguê, na cidade de Curitiba, no estado do Paraná, CEP 82305-100, aqui referida apenas como **SOCIEDADE**, na conformidade do seu Contrato Social regularmente arquivado e registrado na Junta Comercial do Estado do Paraná (JUCEPAR) sob o NIRE n° 41208702117, em 01 (um) de dezembro de 2017, têm justo e acordado celebrarem o presente instrumento de alteração estatutária e consolidação dos seus atos constitutivos, sendo o presente instrumento aqui referido apenas como **CONTRATO** e ou **INSTRUMENTO**, objetivando a **Alteração do endereço da filial de número 03, na cidade de Telêmaco Borba, e consolidação do contrato social**, mediante todos os termos, cláusulas e condições seguintes, que livremente estipulam, aceitam, reciprocamente outorgam e mutuamente se obrigam a cumprir, a qualquer tempo, em caráter irrevogável e irretratável, por si e por seus herdeiros e ou sucessores:

**III- DA MUDANÇA DO ENDEREÇO DA FILIAL DE NÚMERO 03**

III.1- A Filial de n° 03, na cidade de Telêmaco Borba, passa a ter endereço na Rodovia PR 160, 1207, Jardim Monte Carlo, Telêmaco Borba, PR, CEP 84269-090.

**IV. - MODIFICAÇÃO E CONSOLIDAÇÃO DO CONTRATO SOCIAL**

IV.1- Em razão das alterações estatutárias realizadas através deste instrumento, o contrato de Constituição Social da **SOCIEDADE** passará a vigorar com a seguinte

---

VENEZA EQUIPAMENTOS SUL COMÉRCIO LTDA

CNPJ/MF nº 29.644.666/0001-64

JUCEPAR (NIRE) 41208702117

7ª Alteração e Consolidação do Contrato Social

---

redação consolidada, revogadas todas as disposições anteriores, a partir desta data, para todos os fins e efeitos de direito.

---

VENEZA EQUIPAMENTOS SUL COMÉRCIO LTDA

CNPJ/MF nº 29.644.666/0001-64

JUCEPAR (NIRE) 41208702117

7ª Alteração e Consolidação do Contrato Social

---

## CAPÍTULO I

### DOS SOCIOS, DA NATUREZA JURÍDICA, DENOMINAÇÃO, OBJETO, SEDE, FORO E PRAZO DE DURAÇÃO

**I.1- ESPÓLIO DE MARCOS HACKER DE MELO (CPF/ME 051.684.544-61)**, neste ato representado pelo seu inventariante, devidamente nomeado e compromissado nos autos do inventário judicial nº 0080681-22.2020.8.17.2001, em trâmite perante a 01ª Vara de Sucessões e Registros Públicos do Recife/PE, **José Marcos Ferreira de Melo**, brasileiro, casado sob o regime da comunhão universal de bens, nascido em 25/04/1950, empresário, portador da Cédula de Identidade nº 896869/SSP-PE, inscrito no CPF/ME sob o nº 075.154.134-68, residente na Avenida Boa Viagem, nº 2454, apto. 801, Bairro de Boa Viagem, na Cidade do Recife, capital do Estado de Pernambuco, CEP 51020-000 e,

**I.2 JOÃO PAULO BEZERRA DE MELO**, brasileiro, solteiro, Empresário, nascido em 06/04/1990, natural de Natal, Estado do Rio Grande do Norte, portador da Cédula de Identidade Nº 1.800.923 ITEP/RN, e inscrito no CNPF / MF sob o nº 076.387.884-78, residente e domiciliado na Rua Des. Dionísio Filgueira, nº 864, Aptº. 701, Bairro Petrópolis, na Cidade de Natal/(RN), CEP 59.014-020;.

**Art. 1º** - A Sociedade é constituída sob a forma de empresa (sociedade empresária), do tipo limitada, com a denominação social de **VENEZA EQUIPAMENTOS SUL**

**VENEZA EQUIPAMENTOS SUL COMÉRCIO LTDA**

CNPJ/MF n° 29.644.666/0001-64

JUCEPAR (NIRE) 41208702117

**7ª Alteração e Consolidação do Contrato Social**

COMERCIO LTDA. regendo-se pelo presente contrato social, pelo Código Civil Brasileiro e demais normas aplicáveis à espécie, e, supletivamente, pela Lei n° 6404, de 15 de dezembro de 1976 (Lei das Sociedades Anônimas).

**Art. 2°** - A Sociedade tem por objeto:

**Atividade Principal:**

- a) 46.62-1-00 - Comércio atacadista de máquinas, equipamentos para terraplenagem, mineração e construção; partes e peças;

**Atividades Secundárias:**

- b) 46.69-9-99 - Comércio atacadista de outras máquinas e equipamentos não especificados anteriormente; partes e peças;
- c) 46.14-1-00 - Representantes comerciais e agentes do comércio de máquinas, equipamentos, embarcações e aeronaves
- d) 33.14-7-08 - Manutenção e reparação de máquinas, equipamentos e aparelhos para transporte e elevação de cargas
- e) 33.14-7-17 - Manutenção e reparação de máquinas e equipamentos de terraplenagem, pavimentação e construção, exceto tratores
- f) 4530-7/05 Comércio a varejo de pneumáticos e câmaras de ar
- g) 4530-7/02 Comércio por atacado de pneumáticos e câmaras de ar
- h) 74.90-1-04 - Atividades de intermediação e agenciamento de serviços e negócios em geral, exceto imobiliários
- i) 77.32-2-01 - Aluguel de máquinas e equipamentos para construção sem operador, exceto andaimes
- j) 77.39-0-99 - Aluguel de outras máquinas e equipamentos comerciais e industriais não especificados anteriormente, sem operador
- k) 64.63-8-00 - Outras sociedades de participação, exceto holdings

---

**VENEZA EQUIPAMENTOS SUL COMÉRCIO LTDA**

CNPJ/MF nº 29.644.666/0001-64

JUCEPAR (NIRE) 41208702117

---

**7ª Alteração e Consolidação do Contrato Social**

---

**Art. 3º** - A Sociedade tem sede e foro na Cidade de Curitiba no Estado do Paraná, a Rodovia BR-277 Curitiba- Ponta Grossa, n.º 2160, Galpão A, Bairro Mossunguê, CEP 82.305-100, na cidade de Curitiba/PR, filial de nº 1 situada a Rodovia BR 277 Km 599,5 Bairro Santos Dumont, CEP 85804-600 na cidade de Cascavel/PR, Filial de nº 2 situada na Rodovia BR-101 S/Nº, KM 214, Bairro Centro, CEP 88131-390, na Cidade de Palhoça no estado de Santa Catarina, Filial de nº 3, situada na Rodovia PR 160, 1207, Jardim Monte Carlo, Telêmaco Borba, PR, CEP 84269-090 e Filial de nº 4, situada na Rodovia Plínio Arlindo de Nes, Bairro Elaborado, Cidade de Chapecó/SC- CEP 89810-300, podendo abrir e extinguir filiais, escritórios, agências, sucursais, oficinas, depósitos e outros estabelecimentos, em qualquer parte do território nacional, por deliberação dos sócios que representem a maioria do capital social, observadas as disposições legais aplicáveis.

**Art. 4º** - A Sociedade durará por prazo indeterminado, iniciando suas atividades a partir do arquivamento deste contrato de constituição social, no registro público mercantil.

## CAPÍTULO II DO CAPITAL SOCIAL

**Art. 5º** - O capital da Sociedade é de R\$ 11.580.000,00 (onze milhões, quinhentos e oitenta mil reais), totalmente subscrito e integralizado, dividido em 11.580.000 (onze milhões, quinhentos e oitenta mil) quotas, no valor nominal de R\$ 1,00 (um real), cada uma, assim distribuídos entre os sócios:

a) O espólio de MARCOS HACKER DE MELO, é titular de 5.790.000 (cinco milhões, setecentos e noventa mil) quotas, no valor unitário de R\$ 1,00 (um real) cada quota, totalizando o montante de R\$ 5.790.000,00 (cinco milhões, setecentos e noventa mil

---

**VENEZA EQUIPAMENTOS SUL COMÉRCIO LTDA****CNPJ/MF nº 29.644.666/0001-64****JUCEPAR (NIRE) 41208702117****7ª Alteração e Consolidação do Contrato Social**

---

reais), representando uma participação societária equivalente a 50,00 % (cinquenta por cento), em relação à totalidade do capital social;

b) O sócio JOÃO PAULO BEZERRA DE MELO, é titular de 5.790.000 (cinco milhões, setecentos e noventa mil) quotas, no valor unitário de R\$ 1,00 (um real) cada quota, totalizando o montante de R\$ 5.790.000,00 (cinco milhões, setecentos e noventa mil reais), representando uma participação societária equivalente a 50,00 % (cinquenta por cento), em relação à totalidade do capital social;

§1º - A responsabilidade dos sócios é restrita ao valor das quotas que possuir, mas todos respondem solidariamente pela integralização do capital.

§2º - O capital da Sociedade poderá ser aumentado pela subscrição de novas quotas, com integralização em dinheiro ou através da incorporação de créditos, bens e direitos susceptíveis de avaliação ou por qualquer outra forma permitida em lei, mediante deliberação dos sócios que representem a maioria de 3/4 (três quartos) em relação a totalidade do capital social.

§3º - As quotas serão intransferíveis a terceiros, sem o consentimento dos demais sócios, em contrato especial para admissão do novo sócio, observadas as disposições legais e estatutárias pertinentes.

§ 4º - Os lucros e/ou prejuízos serão apurados e distribuídos entre os sócios, de forma proporcional às suas participações no capital social.

### **CAPÍTULO III DA ADMINISTRAÇÃO**

**Art. 6º - A administração da Sociedade caberá aos sócios, JOÃO PAULO BEZERRA DE MELO e ESPÓLIO DE MARCOS HACKER DE MELO, em conjunto ou**

**VENEZA EQUIPAMENTOS SUL COMÉRCIO LTDA**  
**CNPJ/MF nº 29.644.666/0001-64**  
**JUCEPAR (NIRE) 41208702117**

**7ª Alteração e Consolidação do Contrato Social**

isoladamente, respectivamente, os quais ficam de logo empossados e dispensados de prestar caução; investidos de **todos** os poderes inerentes às suas funções nos termos da lei, necessários ao bom e regular desenvolvimento das atividades empresarias e cumprimento do objeto social; representando-a ativa e passivamente, em juízo ou fora dele; podendo ainda: comprar, vender, alugar, hipotecar, onerar e alienar bens e direitos patrimoniais, sob qualquer forma ou título, móveis ou imóveis, corpóreos ou incorpóreos, concretos ou abstratos, susceptíveis ou não de avaliação; abrir, movimentar e encerrar contas correntes bancárias e de investimentos em quaisquer estabelecimentos da rede pública ou particular; contrair empréstimos e financiamentos; emitir endossar e aceitar cheques, ordens de saques e transferências, duplicatas, notas promissórias, letras de câmbio, conhecimentos de transportes e quaisquer outros títulos e papéis; admitir e demitir empregados; constituir procuradores e advogados, conferindo-lhes poderes específicos, estabelecer salários, honorários; estipular e aceitar preços e outras formas de remuneração e pagamento; enfim, praticar todos os atos inerentes à sua função, sujeito a prestação de contas, anualmente, na forma do disposto no artigo 1.065, do Código Civil Brasileiro; vedado o uso do nome empresarial em negócios estranhos ao objeto e interesses sociais, como a prestação de garantias em favor de terceiros e ou dos próprios sócios, sem que todos o consintam.

**Parágrafo Único** - Os diretores perceberão remuneração mensal, a título de "pro-labore", no valor estabelecido pela maioria dos sócios, de acordo com a situação econômica e disponibilidades financeiras da Sociedade, devendo os valores pagos serem levados a débito de conta de despesas gerais.

**CAPÍTULO IV**  
**DAS DELIBERAÇÕES**

**Art. 7º** - As deliberações sociais serão tomadas em reuniões dos sócios quotistas.

**§1º** - As reuniões serão convocadas por qualquer dos diretores, ou pelos sócios quotistas que representem no mínimo a maioria de 3/4 (três quartos) do capital



---

**VENEZA EQUIPAMENTOS SUL COMÉRCIO LTDA**

CNPJ/MF n° 29.644.666/0001-64

JUCEPAR (NIRE) 41208702117

**7ª Alteração e Consolidação do Contrato Social**

---

social, mediante carta protocolada ou edital publicado 1 (uma) vez em jornal de grande circulação no Estado do Paraná, com antecedência mínima de 5 (cinco) dias da data da sua realização.

§2º - O comparecimento de todos os sócios quotistas à reunião dispensa o ato de convocação prévia.

§3º - As deliberações sociais serão tomadas pelos sócios quotistas que representem no mínimo a maioria de 3/4 (três quartos) do capital da Sociedade, ressalvadas as matérias que legalmente exigirem quórum mínimo superior para as suas aprovações, correspondendo cada quota a 1(um) voto.

§4º - No caso de empate na votação de qualquer matéria, a deliberação será considerada não aprovada.

§5º - Das reuniões dos sócios quotistas deverão ser lavradas atas circunstanciadas, a serem averbadas e arquivadas no registro público mercantil.

§6º - Os sócios quotistas reunir-se-ão pelo menos uma vez, no primeiro trimestre de cada ano, em caráter ordinário e, extraordinariamente, sempre que necessário.

**Art. 8º** - O contrato social poderá ser alterado, no todo ou em parte, inclusive para a modificação e ou transformação do tipo societário, mediante deliberação dos sócios quotistas que representem no mínimo a maioria de 3/4 (três quartos) do capital social.

**Parágrafo Único** - Deliberada e autorizada a modificação e ou alteração do contrato social, o instrumento que a consolidar, independe da assinatura de todos os sócios quotistas, assistindo ao sócio que divergir a faculdade de se retirar da Sociedade, devendo as suas quotas serem liquidadas pelo seu valor patrimonial líquido, para efeito de pagamento dos direitos e haveres do sócio que usar o seu direito de recesso.

---

VENEZA EQUIPAMENTOS SUL COMÉRCIO LTDA  
CNPJ/MF nº 29.644.666/0001-64  
JUCEPAR (NIRE) 41208702117  
7ª Alteração e Consolidação do Contrato Social

---

**CAPÍTULO V**  
**DO DIREITO DE PREFERÊNCIA E DA**  
**CESSÃO DE QUOTAS**

**Art. 9º** - Na proporção das quotas que detiverem, terão os sócios quotistas preferência para a subscrição de novas quotas provenientes do aumento do capital social, com a entrada de novos recursos ou com a apropriação de créditos.

**Art. 10** - Os sócios quotistas, na proporção das quotas que detiverem no capital, terão preferência, em igualdade de condições, para adquirir as quotas do sócio que usar do seu direito de recesso previsto na parte final do parágrafo único do artigo 8º deste contrato.

**Art. 11** - É livre a cessão de quotas entre os sócios, observado, porém, o direito de preferência dos demais para a aquisição das quotas do cedente, na proporção das quotas que então detiverem no capital social.

**Art. 12** - Na hipótese de sucessão "mortis causa", verificada por qualquer motivo a impossibilidade da entrada na Sociedade dos sucessores do sócio falecido, os quotistas remanescentes, na proporção das quotas que detiveram no capital, terão preferência, em igualdade e condições, para adquirir as quotas e direitos dos sucessores, observando-se, neste caso, o que a respeito é estabelecido para o caso.

**CAPÍTULO VI**  
**DO DIREITO DE RECESSO, INCAPACIDADE**  
**E EXCLUSÃO DE SÓCIO**

---

**VENEZA EQUIPAMENTOS SUL COMÉRCIO LTDA**

CNPJ/MF nº 29.644.666/0001-64

JUCEPAR (NIRE) 41208702117

---

**7ª Alteração e Consolidação do Contrato Social**

---

**Art. 13** - O exercício do direito de recesso, a declaração judicial de incapacidade e a exclusão de qualquer dos sócios quotistas não acarretará a dissolução da Sociedade, desde que restabelecido no prazo máximo de 180 (cento e oitenta) dias da data do evento e os demais queiram com ela continuar.

**Art. 14** - A incapacidade do sócio quotista será verificada através de declaração judicial, com sentença transitada em julgado, inclusive nos casos de declaração de falência de empresa em geral, da qual o sócio era quotista ou diretor, posto que considerado falido ou a ele equiparado.

**Art. 15** - A apuração do capital e haveres do sócio que usar do direito de recesso, tiver a sua incapacidade declarada ou for excluído obedecerá às seguintes condições: a) se o fato ocorrer até 6 (seis) meses após o encerramento do ano social, proceder-se-á à apuração com base no Balanço Geral do exercício findo; b) se o fato ocorrer após estes 6 (seis) meses, levantar-se-á um Balanço Especial na data da ocorrência, salvo se o fato ocorrer nos três últimos meses do ano, hipótese em que o capital e haveres serão apurados à vista do Balanço Geral do exercício da ocorrência, a ser levantado a posteriori.

**Art. 16** - O pagamento do capital e haveres do sócio incapaz, falido ou que se retirar, será efetuado em 24 (vinte e quatro) prestações mensais, iguais e sucessivas, sem qualquer correção monetária dos seus valores, mas com o acréscimo de juros de 1% (um por cento) ao mês, vencendo a primeira prestação 30(trinta) dias após a apuração final do capital e haveres.

**Art. 17** - O pagamento do capital e haveres será efetuado diretamente ao sócio que usar do direito de recesso ou for excluído, ou a quem de direito, nos casos de incapacidade, ou mediante consignação em juízo, assegurado aos demais sócios, o direito de preferência para a aquisição do capital e haveres do sócio que for excluído ou que for declarado incapaz.

**CAPÍTULO VII**

---

VENEZA EQUIPAMENTOS SUL COMÉRCIO LTDA

CNPJ/MF nº 29.644.666/0001-64

JUCEPAR (NIRE) 41208702117

7ª Alteração e Consolidação do Contrato Social

---

### DO FALECIMENTO DE SÓCIO

**Art. 18** - Falecendo qualquer dos sócios quotistas caberá aos seus herdeiros a sua sucessão na Sociedade, procedendo-se a esta substituição a quem de direito, mediante alteração do contrato social, para ingresso dos novos sócios.

**Art. 19** - Enquanto não se formalizar a alteração, os resultados que caberiam ao falecido serão contabilizados em nome do espólio, para posterior apropriação em nome dos sucessores.

**Art. 20** - Verificada a impossibilidade, por qualquer motivo, da entrada na Sociedade dos sucessores do sócio falecido, o seu capital e haveres serão apurados através de Balanço Especial, e o valor encontrado será atribuído ao espólio ou sucessores, na forma estabelecida nos artigos 15 e 16 deste contrato, respeitado o direito de preferência previsto nos artigos 9º e 10, também deste estatuto.

### CAPÍTULO VIII

#### DO EXERCÍCIO SOCIAL, BALANÇO E LUCRO

**Art. 21** - O exercício social coincidirá com o ano civil.

**Art. 22** - O Balanço Geral será levantado anualmente, no dia 31 (trinta e um) de dezembro e deverá estar concluído no prazo estabelecido pela legislação pertinente.

**Art. 23** - Do lucro líquido do exercício serão deduzidas as reservas exigidas por lei e outras determinadas por quotistas que representem a maioria do capital social, devendo o saldo remanescente ter o destino que os sócios quotistas determinarem, através do quórum de maioria do capital social, sendo certo que se a deliberação for para distribuição entre os sócios, deverá ser feita observando-se a participação de cada um deles no capital social.

VENEZA EQUIPAMENTOS SUL COMÉRCIO LTDA

CNPJ/MF n° 29.644.666/0001-64

JUCEPAR (NIRE) 41208702117

7ª Alteração e Consolidação do Contrato Social

**Art. 24** - A Sociedade não terá Conselho Fiscal.

#### CAPÍTULO IX DAS ESTIPULAÇÕES FINAIS

**Art. 25** - A Sociedade se dissolverá nos casos previstos em lei e por deliberação da unanimidade dos sócios.

**Art. 26** - Verificada ou deliberada a dissolução, os sócios quotistas elegerão o liquidante, estranho ou não à Sociedade, ditando-lhe a forma de liquidação e a sua remuneração. Não obtido o consenso, o processo de liquidação será devolvido a juízo.

**Art. 27** - Os lucros ou prejuízos verificados na dissolução serão auferidos ou suportados pelos sócios quotistas, na proporção de suas quotas.

**Art. 28** - Os casos omissos serão resolvidos com base nas disposições legais aplicáveis às sociedades empresariais limitadas e, supletivamente, nas disposições da lei das sociedades anônimas, no que couber, esgotadas as tentativas de consenso.

**Art. 29** - Fica eleito o foro desta Comarca de Curitiba, Estado do Paraná, com renúncia expressa de qualquer outro, por mais especial ou privilegiado que seja ou possa se apresentar, para a solução das questões decorrentes deste contrato.

**Art. 30** - Os sócios administradores declaram, sob as penas da lei, que nunca foram condenados a pena que vede, ainda que temporariamente, o acesso a cargos públicos; ou por crime falimentar, de prevaricação, peita ou suborno, concussão, peculato; ou contra a economia popular, contra o sistema financeiro nacional, contra as normas de defesa da concorrência, contra as relações de consumo, a fé pública ou a propriedade, nada os impedindo de exercer o cargo de administrador da Sociedade ora constituída, nos termos do disposto no art. 1.011, § 1º, do Código Civil (Lei n° 10.406/2002), do Código Civil Brasileiro.

---

**VENEZA EQUIPAMENTOS SUL COMÉRCIO LTDA**

**CNPJ/MF n° 29.644.666/0001-64**

**JUCEPAR (NIRE) 41208702117**

**7ª Alteração e Consolidação do Contrato Social**

---

E, por estarem, assim, justas, acordadas e contratadas, as partes outorgantes e reciprocamente outorgadas, firmam o presente instrumento, juntamente com as duas testemunhas especialmente convocadas para este ato e que tudo assistiram, contendo todas as vias o visto do advogado responsável pela sua elaboração

Curitiba, PR, 26 de janeiro de 2023.

**ESPÓLIO DE MARCOS HACKER DE MELO**  
**Representado por José Marcos Ferreira de Melo**  
**Sócio Administrador**

**JOÃO PAULO BEZERRA DE MELO**  
**Sócio Administrador**

**TESTEMUNHA**

---

Marcos Antonio Schio  
CPF 080.835.078-14

---

Romulo Fabio Costa Alves  
CPF 037.494.514-43



## ASSINATURA ELETRÔNICA

Certificamos que o ato da empresa VENEZA EQUIPAMENTOS SUL COMERCIO LTDA consta assinado digitalmente por:

IDENTIFICAÇÃO DO(S) ASSINANTE(S)	
CPF/CNPJ	Nome
03749451443	ROMULO FABIO COSTA ALVES
07515413468	JOSE MARCOS FERREIRA DE MELO
07638788478	JOAO PAULO BEZERRA DE MELO
08083507814	MARCOS ANTONIO SCHIO



CERTIFICO O REGISTRO EM 23/03/2023 08:18 SOB N° 20230519636.  
PROTOCOLO: 230519636 DE 10/02/2023.  
CÓDIGO DE VERIFICAÇÃO: 12304000420. CNPJ DA SEDE: 29644666000164.  
NIRE: 41208702117. COM EFEITOS DO REGISTRO EM: 26/01/2023.  
VENEZA EQUIPAMENTOS SUL COMERCIO LTDA

LEANDRO MARCOS RAYSEL BISCAIA  
SECRETÁRIO-GERAL  
[www.empresafacil.pr.gov.br](http://www.empresafacil.pr.gov.br)

A validade deste documento, se impresso, fica sujeito à comprovação de sua autenticidade nos respectivos portais, informando seus respectivos códigos de verificação.



REPÚBLICA FEDERATIVA DO BRASIL  
SERVIÇO DISTRITAL DO CAMPO COMPRIDO  
Renato Farto Lana - Oficial

Rua Prof. Pedro Viriato Parigot de Souza, 3901 - Loja 15 - CEP: 81.280-330 Curitiba - Paraná



PROTOCOLO: 02722/2023

LIVRO NÚMERO: 0282-P

FOLHAS: 259

PROCURAÇÃO BASTANTE QUE FAZ: VENEZA EQUIPAMENTOS SUL COMÉRCIO LTDA, COMO ADIANTE SE DECLARA:

S A I B A M quantos este público instrumento de procuração bastante virem, que aos vinte e três dias do mês de junho do ano de dois mil e vinte e três (23/06/2023), neste Serviço Distrital do Campo Comprido, Município de Curitiba, Estado do Paraná, situado na Rua Professor Pedro Viriato Parigot de Souza, nº 3901, loja 1015, comparece como Outorgante: VENEZA EQUIPAMENTOS SUL COMÉRCIO LTDA, pessoa jurídica de direito privado, com sede na Rodovia BR-277, Curitiba, Ponta Grossa, nº 2160, Galpão A, Mossunguê, Curitiba, Paraná, CEP: 82.305-100, inscrita no CNPJ/MF sob nº 29.644.666/0001-64, e suas filiais legalmente constituídas, estando a Sociedade Outorgante representada neste ato por seu Sócio: JOAO PAULO BEZERRA DE MELO, brasileiro, o qual declara ser casado, empresário, nascido em 06/04/1990, maior e capaz, portador da Cédula de Identidade RG nº 1800923-SESP/RN, inscrito no CPF/MF sob nº 076.387.884-78, residente e domiciliado na Avenida Visconde de Guarapuava, nº 5345, Apto 09, Batel Curitiba, Paraná, CEP: 80240-010, que tendo declarado estar impossibilitado de comparecer à sede dessa Serventia e invocando a incidência do artigo 663 do Código de Normas da Corregedoria-Geral da Justiça do Estado do Paraná, solicitou que sua assinatura fosse na Rodovia BR-277, Curitiba, Ponta Grossa, nº 2160, Galpão A, Mossunguê, Curitiba, Paraná, declaração que fez sob as penas do artigo 299 do Código Penal Brasileiro, nos termos da 5ª Alteração Contratual Consolidada registrada em 14/09/2020, sob nº 20205158986, 7ª Alteração Contratual Consolidada registrada em 23/03/2023, sob nº 20230519636, Carta de Exclusividade registrada em 17/05/2023, sob nº 20233292608, e Certidão Simplificada atualizada emitida em 31/05/2023, sob nº PRC2316250904, ambos os documentos encontram-se registrados na Junta Comercial do Estado do Paraná, dos quais fica uma cópia arquivada nesta Serventia, no Livro Próprio nº 72, Fls. 176/184, em Livro Próprio nº 094, às folhas 001, no Livro Próprio nº 102, Fls. 155/164. O representante da empresa, reconhecido como o próprio por mim Flávia Andreia da Silva, Escrevente, conforme documentos exibidos pelo mesmo em seu original e a quem foram restituídos, do que dou fé. E, pela outorgante, através de seu representante, me foi dito que por este público instrumento e na melhor forma de direito, nomeia e constitui seus bastante Procuradores: os quais poderão agir em conjunto ou individualmente independentemente da ordem de nomeação: 1) WAGNER JOÃO BATAGLIA, brasileiro, casado, coordenador de vendas, nascido em 08/03/1980, portador da Cédula de Identidade RG nº 6662527-3-SSP/PR, inscrito no CPF/MF nº 029.170.699-10, residente e domiciliado na Rua Rio San Martin, nº 142, Casa A, Conjunto João de Barro Champagnat, Maringá, Paraná; 2) MAURICIO MEDEIROS DE ALBUQUERQUE E MELLO, brasileiro, casado, diretor de operações, portador da Cédula de Identidade RG nº 3765124/SSP/PE, inscrito no CPF/MF nº 892.009.774-72, residente e domiciliado na Rua Padre Anchieta, nº 2540, Aptº 1513, Bigorriho, Curitiba, Paraná; 3) PATRICK MAICON MOTTA, brasileiro, casado, gerente comercial, portador da Cédula de Identidade RG nº 2998192/SESP/SC, inscrito no





REPÚBLICA FEDERATIVA DO BRASIL

SERVIÇO DISTRITAL DO CAMPO COMPRIDO

Renato Farto Lana - Oficial

Rua Prof. Pedro Viriato Parigot de Souza, 3901 - Loja 15 - CEP: 81.280-330 Curitiba - Paraná



PROTOCOLO: 02722/2023

LIVRO NÚMERO: 0282-P

FOLHAS: 260

CPF/MF nº 034.771.679-29, residente e domiciliado na Rua Doutor Eugenio Bertoli, nº 3062, Casa 04, Santa Felicidade, Curitiba, Paraná; 4) **LEANDRO COMPARIN**, brasileiro, divorciado, gerente, portador da Cédula de Identidade RG nº 69751946/SESP/PR, inscrito no CPF/MF sob nº 024.675.599-71, residente e domiciliado na Rua João Bernadino da Rosa, nº 901, Bloco 04, Aptº 806, Fazenda Pedra Branca, Palhoça, Santa Catarina, CEP: 88.137-010. 5) **ROSANA CRISTINA CALAÇA**, brasileira, divorciada, analista administrativa comercial, portadora da Cédula de Identidade RG nº 5.182.568-3 SSP/PR, inscrita no CPF/MF nº 752.192.809-10, residente e domiciliada na Rua Professor Sebastião Paraná, nº 240, Aptº 22, Bairro Vila Isabel, Curitiba, Paraná, Cep: 80320-070; 6) **MARAISA ANGELICA DOMINGUES FERREIRA**, brasileira, solteira, gerente de filial, portadora da Cédula de Identidade RG nº 85923790/SESP/PR, inscrita no CPF/MF sob nº 044.257.429-07, residente e domiciliada na Rua João Casagrande, nº 214, Casa 38, Campo Comprido, Curitiba, Paraná, CEP: 81.230-02, e 7) **GEOVANIA CRISTIANE SPECHT**, brasileira, solteira, coordenadora comercial, portadora da Cédula de Identidade RG nº 1052788121/SESP/RS, inscrita no CPF/MF sob nº 915.463.890-91, residente e domiciliada na Rua Raposo Tavares, nº 1084, Aptº 42 C, Pilarzinho, Curitiba, Paraná, CEP: 82.100-000, aos quais confere poderes amplos e gerais, para o fim especial de promover a participação da Outorgante em Licitações Públicas sejam elas Estaduais, Municipais e Federais, em qualquer modalidade, inclusive PREGÃO, podendo concordar com todos os termos, assistir e assinar aberturas de propostas, rebaixos e descontos, dar lances verbais, participar de todo o processo licitatório, podendo apresentar, juntar e requerer e/ou retirar documentos, efetuar pagamento, pagar taxas e/ou custas, prestar declarações, assinar requerimentos, requerer certidões, concordar e discordar, representá-la perante repartições Públicas Federais, Estaduais e Municipais, Autarquias, Juntas Comerciais e Receita Federal do Brasil, correios e onde for necessário e mais assinar qualquer documento que se faça necessário, podendo **WAGNER JOÃO BATAGLIA, MAURICIO MEDEIROS DE ALBUQUERQUE E MELLO, PATRICK MAICON MOTTA, LEANDRO COMPARIN, MARAISA ANGELICA DOMINGUES FERREIRA, e GEOVANIA CRISTIANE SPECHT** substabelecer, inclusive via instrumento particular. **A presente procuração tem o prazo de validade de 12 (doze) meses.** Os nomes e dados da outorgante, seu representante, e outorgados, bem como os elementos relativos ao objeto do presente instrumento, foram fornecidos e confirmados pelo representante da outorgante, que por eles se responsabilizam, reservando-se essa Serventia ao direito de não corrigir erros daí advindos. Declararam as partes que não têm conhecimento da existência de processos findos ou em curso cujo o objeto seja a declaração de interdição das partes comparecentes no ato. Declaram, expressamente, todas as partes comparecentes que foram científicas e neste ato manifestaram concordância, de forma livre, informada e inequívoca, que os Notários, Registradores e seus auxiliares, em decorrência da lavratura deste ato, poderão acessar, utilizar, manter e processar, eletrônica e manualmente, dados pessoais e as informações e demais dados prestados, compartilhando-os com outros agentes de tratamento de dados, exclusivamente para fins de execução e conclusão do ato notarial ou registral solicitado pelas partes, tudo em



REPÚBLICA FEDERATIVA DO BRASIL  
SERVIÇO DISTRIAL DO CAMPO COMPRIDO

Renato Farto Lana - Oficial

Rua Prof. Pedro Viriato Parigot de Souza, 3901 - Loja 15 - CEP: 81.280-330 Curitiba - Paraná



PROTOCOLO: 02722/2023

LIVRO NÚMERO: 0282-P

FOLHAS: 261

conformidade com a Lei nº 13.709/2018 - Lei Geral de Proteção de Dados Pessoais (LGPD) e Código de Normas do Paraná. Fica ciente o outorgante, por seu representante, que cessa o mandato nas seguintes condições: a) pela revogação ou pela renúncia; b) pela morte ou pela interdição de uma das partes; c) pela mudança de estado que inabilite o mandante a conferir os poderes, ou o mandatário para os exercer; d) pelo término do prazo ou pela conclusão do negócio nos termos do artigo 682 do Código Civil Brasileiro. Assim o disseram e dou fé. A pedido das partes lavrei o presente instrumento, que depois de lido e achado em tudo conforme, outorgaram, aceitam e assinam. Dispensada a presença das testemunhas instrumentárias pelas partes, conforme faculta o artigo 676 do Código de Normas do Foro Extrajudicial da Corregedoria Geral da Justiça do Estado do Paraná. Foi apresentada a Guia de Funrejus sob nº 00000000056560033-5, no valor de R\$ 27,31 (vinte e sete reais e trinta e um centavos) emitida nesta data. O presente ato acha-se protocolado sob nº. 02722/2023, do protocolo geral. Eu, Flavia Andreia da Silva Escrevente, que digitei. Eu Renato Farto Lana, Tabelião que subscrevi, dou fé e assino. R\$ 109,38 = 444,32 VRC; Funrejus: R\$ 27,31; ISSQN - 4%: R\$ 4,37, FUNDEP - 5% R\$ 5,47 - Selo de Fiscalização FUNARPEN R\$17,50. (a.a.) JOAO PAULO BEZERRA DE MELO, Renato Farto Lana. Nada mais. Traslada em seguida. Está conforme o original ao qual me reporto e dou fé. Eu, Flavia Andreia da Silva, Escrevente, fiz extrair, conferi, subscrevi e assino em público e raso.

Em testemunho \_\_\_\_\_ da verdade.

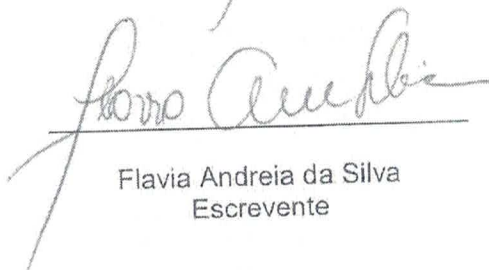
  
Flavia Andreia da Silva  
Escrevente



FUNARPEN – SELO DE FISCALIZAÇÃO Nº SFTN2.tJCNN.CzzYJ-Qzeao.F404q  
Valide o selo em <https://selo.funarpen.com.br/consulta>

# CNH Digital

Departamento Nacional de Trânsito

185  
Q

REPÚBLICA FEDERATIVA DO BRASIL  
MINISTÉRIO DA INFRAESTRUTURA  
DEPARTAMENTO NACIONAL DE TRÂNSITO  
CARTEIRA NACIONAL DE HABILITAÇÃO

PR

NOME  
ROSANA CRISTINA GALACA

DOC. IDENTIDADE/ORG. EMISSOR/UF  
51825683 SESP BR

CPF  
752.192.809-10

DATA NASCIMENTO  
25/08/1974

FILIAÇÃO  
EUSEBIO GALACA  
GEORGINA FERREIRA FABRO CALA  
CA

PERMISSÃO ACC CAT. HAB.  
B B

Nº REGISTRO  
01829016593

VALIDADE  
10/12/2026

1ª HABILITAÇÃO  
13/08/1996

VALOR EM TODO O TERRITÓRIO NACIONAL  
2346864181

BRG

OBSERVAÇÕES  
EAR A

ASSINATURA DO PORTADOR

LOCAL  
CURITIBA, PR

DATA EMISSÃO  
17/12/2021

ASSINADO DIGITALMENTE  
DEPARTAMENTO ESTADUAL DE TRÂNSITO

54991394225  
PR920667610

PARANÁ

DENATRAN CONTRAN

## QR-CODE



Documento assinado com certificado digital em conformidade com a Medida Provisória nº 2200-2/2001. Sua validade poderá ser confirmada por meio do programa Assinador Serpro.

As orientações para instalar o Assinador Serpro e realizar a validação do documento digital estão disponíveis em:  
< <http://www.serpro.gov.br/assinador-digital> >, opção Validar Assinatura.

SERPRO / DENATRAN



186

REPÚBLICA FEDERATIVA DO BRASIL  
 MINISTÉRIO DA INFRAESTRUTURA  
 DEPARTAMENTO NACIONAL DE TRÂNSITO  
 CARTEIRA NACIONAL DE HABILITAÇÃO

PR

NOME  
 PATRICK MAÍCON MOTTA

DOC. IDENTIDADE/ÓRG. EMISSOR/UF  
 2988192 SESP SC

CPF  
 034.771.679-29

DATA NASCIMENTO  
 04/10/1982

FILIAÇÃO  
 HERCILIO MOTTA NETO  
 ANA TEREZINHA REHEEIN MOTTA

PERMISSÃO ACC CAT. HAB.  
 B

Nº REGISTRO  
 01549907306

VALIDADE  
 13/10/2025

Nº HABILITAÇÃO  
 27/11/2000

OBSERVAÇÕES

ASSINATURA DO PORTADOR

LOCAL  
 CURITIBA, PR

DATA EMISSÃO  
 13/10/2020

ASSINADO DIGITALMENTE  
 DEPARTAMENTO ESTADUAL DE TRÂNSITO

36693780238  
 PR918680522

PARANÁ

DENATRAN CONTRAN

VALIDA EM TODO O TERRITÓRIO NACIONAL  
 2136327820

QR-CODE



Documento assinado com certificado digital em conformidade com a Medida Provisória nº 2200-2/2001. Sua validade poderá ser confirmada por meio do programa Assinador Serpro.

As orientações para instalar o Assinador Serpro e realizar a validação do documento digital estão disponíveis em: <https://www.serpro.gov.br/assinador-digital>.

SERPRO / SENATRAN

1889

REPUBLICA FEDERATIVA DO BRASIL  
 MINISTERIO DE INFRAESTRUTURA  
 DEPARTAMENTO NACIONAL DE TRAFEGO  
 CARTEIRA NACIONAL DE HABILITACAO

NOME  
**MARCOS HACKER DE MELO**

DOC. IDENTIDADE / ORIG. EMISSOR / UF  
 5992033 SSP/PE

CPF DATA NASCIMENTO  
 051.684.544-61 29/06/1986

FILIACAO  
 JOSE MARCOS FERREIRA  
 DE MELO  
 MARIA APARECIDA HACHER  
 DE MELO

PERMISSAO:  AC  CAT. HAB.  AD

Nº REGISTRO VALIDEZ 1ª HABILITACAO  
 03333789602 28/01/2025 20/07/2004

OBSERVAÇÕES

ASSINATURA DO PORTADOR

LOCAL DATA EMISSAO  
 SAO PAULO, SP 30/01/2020

Paulo Roberto Felizardo Ribeiro Diretor Presidente Denat-SP  
 85959718862  
 SP000867495

SAO PAULO

VÁLIDA EM TODO O TERRITÓRIO NACIONAL  
 1956623305

PROIBIDO PLASTIFICAR  
 1956623305

REPUBLICA FEDERATIVA DO BRASIL  
 MINISTÉRIO DA INFRAESTRUTURA  
 SECRETARIA NACIONAL DE TRANSITO



CARTEIRA NACIONAL DE HABILITAÇÃO / DRIVER LICENSE / PERMISO DE CONDUCCIÓN

2 e 1 NOME E SOBRENOME  
 JOAO PAULO BEZERRA DE MELO

1ª HABILITAÇÃO  
 19/05/2008



3 DATA, LOCAL E UF DE NASCIMENTO  
 06/04/1990 NATAL/RN

4a DATA EMISSÃO  
 01/03/2023

4b VALIDADE  
 28/01/2028

ACC  
 D

4c DOC. IDENTIDADE / ÓRG. EMISSOR / UF  
 1800923 SESP RN

4d CPF  
 076.387.884-78

5 Nº REGISTRO  
 04363740458

9 CAT. HAB.  
 B

NACIONALIDADE  
 BRASILEIRO

FILIAÇÃO  
 PAULO JOSE FERREIRA DE MELO

ROSANA BARROS BEZERRA

7 ASSINATURA DO PORTADOR

9	10	11	12	9	10	11	12
ACC				D			
A				D1			
A1				BE			
B		28/01/2028		CE			
B1				C1E			
C				DE			
C1				D1E			

12 OBSERVAÇÕES

A

ADRIANO MARCOS FLUTADO  
 DIRETOR PRESIDENTE - PR

ASSINATURA DO EMISSOR

60139002624  
 PR923139313

LOCAL  
 CURITIBA, PR

PARANÁ



VALIDA EM TODO O TERRITÓRIO NACIONAL

2566497378

PROIBIDO PLASTIFICAR

2566497378

158

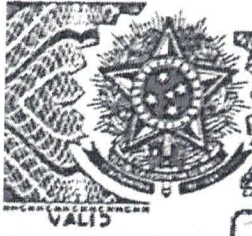

REPÚBLICA FEDERATIVA DO BRASIL  
 MINISTÉRIO DAS CIDADES  
 DEPARTAMENTO NACIONAL DE TRANSITO  
 CARTEIRA NACIONAL DE HABILITAÇÃO

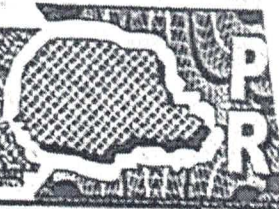

288

NOME  
**JOAO PAULO BEZERRA DE MELO**

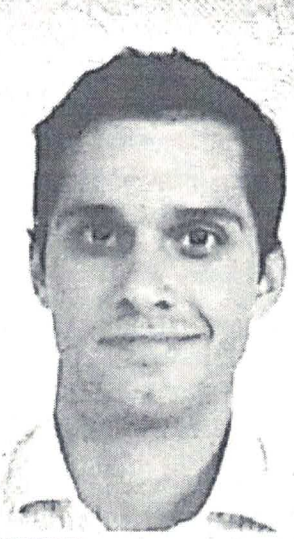

DOC. IDENTIDADE / ÓRG. EMISSOR / UF  
 1800923 SESP RN

CPF DATA NASCIMENTO  
 076.387.884-78 06/04/1990

FILIAÇÃO  
 PAULO JOSE FERREIRA DE MELO  
 ROSANA BARROS BEZERRA

PERMISSÃO ACC CAT. HAB.  
 [Hatch] [Hatch] B

Nº REGISTRO  
 04363740458

VALIDADE  
 03/04/2023

1ª HABILITAÇÃO  
 19/05/2008

VÁLIDA EM TODO  
 O TERRITÓRIO NACIONAL  
 1597439333

OBSERVAÇÕES



PROIBIDO PLASTIFICAR  
 1597439333

LOCAL ASSINATURA DO PORTADOR  
 CURITIBA, PR

DATA EMISSÃO  
 04/04/2018

*[Assinatura]*  
 ARROS (RAAD)

27170388090  
 PR914331968

ASSINATURA DO EMISSOR

**PARANÁ**

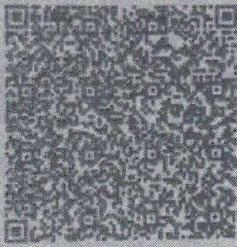

REPÚBLICA FEDERATIVA DO BRASIL  
REGISTRO CIVIL DAS PESSOAS NATURAIS



Para conferir a procedência deste documento efetue a leitura do QR Code impresso ou acesse o endereço eletrônico <https://selodigital.tjsp.jus.br>

# CERTIDÃO DE ÓBITO

MARCOS HACKER DE MÉLO

CPF  
051.684.544-61

MATRÍCULA  
122721 01 55 2020 4 00491 058 0255682-46

SEXO  masculino COR  branca ESTADO CIVIL E IDADE  casado - 34 anos de idade

NATURALIDADE  de Recife-PE DOCUMENTO DE IDENTIFICAÇÃO  RG 5992033-SSP/PE ELEITOR  SIM

FILIAÇÃO E RESIDÊNCIA  
José Marcos Ferreira de Mélo e Maria Aparecida Hacker de Mélo  
Residente na Rua Escobar Ortiz, n° 499, apt° 13, Vila Nova Conceição, São Paulo, SP

DATA E HORA DE FALECIMENTO  três de setembro de dois mil e vinte - em hora ignorada H DIA  03 MÊS  09 ANO  2020

LOCAL DE FALECIMENTO  no Hospital das Clínicas, neste subdistrito

CAUSA DA MORTE  não determinada, aguarda exames

SEPULTAMENTO/CREMAÇÃO (município e cemitério, se conhecido)  CENITÉRIO / CREMATÓRIO MORADA DA PAZ - PAULISTA-PE. DECLARANTE  Marcelo Holanda Guerra Filho

NOME E NÚMERO DE DOCUMENTO DO MÉDICO QUE ATESTOU O ÓBITO  Dr. Luciano Jose Basilio da Silva CRM N° 60309

AVERBAÇÕES/ANOTAÇÕES A ACRESCEM  Era casado com Deborah Baptista Alencar Hacker de Mélo. Deixou o filho Marcos H. de Mélo Filho, menor de idade. Ignorado se deixou bens. Ignorado se deixou testamento. Era eleitor. Foi registrado no livro C-0491, às fls. 058, sob n° 255682, em nove de setembro de dois mil e vinte (09/09/2020), conforme declaração n° 93461, expedida pelo Serviço Funerário. NADA MAIS ME CUMPRIA CERTIFICAR

ANOTAÇÕES DE CADASTRO  SEM INFORMAÇÃO  
\* As anotações de cadastro não são dispensadas para apresentação do documento original, quando exigido pelo órgão solicitante ou quando necessário para identificação do seu portador.

Oficial de Registro Civil das Pessoas Naturais do  
20° Subdistrito de Jardim América  
Lígia Vanzella Minari - OFICIAL  
Município e Comarca de São Paulo - Estado de São Paulo  
Cep.05413-010 - Rua Henrique Schaumann, 518 - Pinheiros  
São Paulo/SP - Tel/Fax:3081.0385

O conteúdo da certidão é verdadeiro. Dou fé  
São Paulo, 11 de setembro de 2020

JORGE DA SILVA LIMA  
ESCREVENTE AUTORIZADO  
REGISTRO CIVIL DO JARDIM AMÉRICA  
Rua Henrique Schaumann, 518 - São Paulo - SP  
CEP 05413-010 - Tel: (11) 3081-0385  
JORGE DA SILVA LIMA  
ESCREVENTE AUTORIZADO

Emplacamentos:  
Ao Oficial: 27,02 - A SEFAZ: 5,51 - ISS: 0,68  
Total: R\$ 33,19 - Guia: 037/20

12272-1-AA 000156281





**REPÚBLICA FEDERATIVA DO BRASIL**  
**CADASTRO NACIONAL DA PESSOA JURÍDICA**

NÚMERO DE INSCRIÇÃO <b>29.644.666/0001-64</b> MATRIZ	<b>COMPROVANTE DE INSCRIÇÃO E DE SITUAÇÃO CADASTRAL</b>	DATA DE ABERTURA <b>01/12/2017</b>
--	---	---------------------------------------

NOME EMPRESARIAL  
**VENEZA EQUIPAMENTOS SUL COMERCIO LTDA**

TÍTULO DO ESTABELECIMENTO (NOME DE FANTASIA) <b>VENEZA EQUIPAMENTOS</b>	PORTE <b>DEMAIS</b>
--	------------------------

CÓDIGO E DESCRIÇÃO DA ATIVIDADE ECONÔMICA PRINCIPAL  
**46.62-1-00 - Comércio atacadista de máquinas, equipamentos para terraplenagem, mineração e construção; partes e peças**

CÓDIGO E DESCRIÇÃO DAS ATIVIDADES ECONÔMICAS SECUNDÁRIAS  
**33.14-7-08 - Manutenção e reparação de máquinas, equipamentos e aparelhos para transporte e elevação de cargas**  
**33.14-7-17 - Manutenção e reparação de máquinas e equipamentos de terraplenagem, pavimentação e construção, exceto tratores**  
**45.30-7-02 - Comércio por atacado de pneumáticos e câmaras-de-ar**  
**45.30-7-05 - Comércio a varejo de pneumáticos e câmaras-de-ar**  
**46.14-1-00 - Representantes comerciais e agentes do comércio de máquinas, equipamentos, embarcações e aeronaves**  
**46.69-9-99 - Comércio atacadista de outras máquinas e equipamentos não especificados anteriormente; partes e peças**  
**64.63-8-00 - Outras sociedades de participação, exceto holdings**  
**77.32-2-01 - Aluguel de máquinas e equipamentos para construção sem operador, exceto andaimes**  
**77.39-0-99 - Aluguel de outras máquinas e equipamentos comerciais e industriais não especificados anteriormente, sem operador**

CÓDIGO E DESCRIÇÃO DA NATUREZA JURÍDICA  
**206-2 - Sociedade Empresária Limitada**

LOGRADOURO <b>ROD CURITIBA PONTA GROSSA BR-277</b>	NÚMERO <b>2160</b>	COMPLEMENTO <b>*****</b>
---	-----------------------	-----------------------------

CEP <b>82.305-100</b>	BAIRRO/DISTRITO <b>SANTO INACIO</b>	MUNICÍPIO <b>CURITIBA</b>	UF <b>PR</b>
--------------------------	--	------------------------------	-----------------

ENDEREÇO ELETRÔNICO <b>CONTROLADORIA@VENEZANET.COM</b>	TELEFONE <b>(41) 3165-6600</b>
---	-----------------------------------

ENTE FEDERATIVO RESPONSÁVEL (EFR)  
**\*\*\*\*\***

SITUAÇÃO CADASTRAL <b>ATIVA</b>	DATA DA SITUAÇÃO CADASTRAL <b>01/12/2017</b>
------------------------------------	---

MOTIVO DE SITUAÇÃO CADASTRAL

SITUAÇÃO ESPECIAL <b>*****</b>	DATA DA SITUAÇÃO ESPECIAL <b>*****</b>
-----------------------------------	---

Aprovado pela Instrução Normativa RFB nº 1.863, de 27 de dezembro de 2018.

Emitido no dia **07/07/2023** às **14:14:26** (data e hora de Brasília).

Página: 1/1



**RECEITA  
ESTADUAL DO  
PARANÁ**

**PARANÁ**  
GOVERNO DO ESTADO  
SECRETARIA DA FAZENDA

## Comprovante de Inscrição Cadastral - CICAD

<b>Inscrição no CAD/ICMS</b> 90772356-95	<b>Inscrição CNPJ</b> 29.644.666/0001-64	<b>Início das Atividades</b> 02/2018
---	---	---

### Empresa / Estabelecimento

Nome Empresarial **VENEZA EQUIPAMENTOS SUL COMERCIO LTDA**  
Título do Estabelecimento  
Endereço do Estabelecimento **ROD CURITIBA PONTA GROSSA BR-277, 2160 - SANTO INACIO - CEP 82305-100  
FONE: (41) 3165-6600**  
Município de Instalação **CURITIBA - PR, DESDE 02/2018**  
( Estabelecimento Matriz )

### Qualificação

Situação Atual **ATIVO - REGIME NORMAL / NORMAL - DIA 12 DO MES+1, DESDE 06/2018**  
Natureza Jurídica **206-2 - SOCIEDADE EMPRESÁRIA LTDA**  
Atividade Econômica Principal do Estabelecimento **4662-1/00 - COMERCIO ATACADISTA DE MAQUINAS, EQUIPAMENTOS PARA TERRAPLENAGEM, MINERACAO E CONSTRUCAO; PARTES E PECAS**  
Atividade(s) Econômica(s) Secundária(s) do Estabelecimento **4530-7/02 - COMERCIO POR ATACADO DE PNEUMATICOS E CAMARAS-DE-AR  
4530-7/05 - COMERCIO A VAREJO DE PNEUMATICOS E CAMARAS-DE-AR  
4669-9/99 - COMERCIO ATACADISTA DE OUTRAS MAQUINAS E EQUIPAMENTOS NAO ESPECIFICADOS ANTERIORMENTE; PARTES E PECAS**

### Quadro Societário

Tipo	Inscrição	Nome Completo / Nome Empresarial	Qualificação
CPF	076.387.884-78	JOAO PAULO BEZERRA DE MELO	SÓCIO-ADMINISTRADOR
CPF	051.684.544-61	MARCOS HACKER DE MELO	SÓCIO-ADMINISTRADOR

Este CICAD tem validade até 03/09/2023.

Os dados cadastrais deste estabelecimento poderão ser confirmados via Internet [www.fazenda.pr.gov.br](http://www.fazenda.pr.gov.br)



Estado do Paraná  
Secretaria de Estado da Fazenda  
Receita Estadual do Paraná

**CAD/ICMS Nº 90772356-95**

Emitido Eletronicamente via Internet  
**04/08/2023 9:25:10**

Dados transmitidos de forma segura  
Tecnologia CELEPAR

1980

Voltar

Imprimir

**Certificado de Regularidade  
do FGTS - CRF**

**Inscrição:** 29.644.666/0001-64  
**Razão Social:** VENEZA EQUIPAMENTOS SUL COMERCIO LTDA  
**Endereço:** RUA BOM JESUS DE IGUAPE 1537 / HAUER / CURITIBA / PR / 81610-040

A Caixa Econômica Federal, no uso da atribuição que lhe confere o Art. 7, da Lei 8.036, de 11 de maio de 1990, certifica que, nesta data, a empresa acima identificada encontra-se em situação regular perante o Fundo de Garantia do Tempo de Serviço - FGTS.

O presente Certificado não servirá de prova contra cobrança de quaisquer débitos referentes a contribuições e/ou encargos devidos, decorrentes das obrigações com o FGTS.

**Validade:** 10/08/2023 a 08/09/2023

**Certificação Número:** 2023081018452961061534

Informação obtida em 18/08/2023 16:59:18

A utilização deste Certificado para os fins previstos em Lei esta condicionada a verificação de autenticidade no site da Caixa:  
**[www.caixa.gov.br](http://www.caixa.gov.br)**



PODER JUDICIÁRIO  
JUSTIÇA DO TRABALHO

## CERTIDÃO NEGATIVA DE DÉBITOS TRABALHISTAS

Nome: VENEZA EQUIPAMENTOS SUL COMERCIO LTDA (MATRIZ E FILIAIS)  
CNPJ: 29.644.666/0001-64  
Certidão n°: 18892997/2023  
Expedição: 04/05/2023, às 18:31:05  
Validade: 31/10/2023 - 180 (cento e oitenta) dias, contados da data de sua expedição.

Certifica-se que **VENEZA EQUIPAMENTOS SUL COMERCIO LTDA (MATRIZ E FILIAIS)**, inscrito(a) no CNPJ sob o n° **29.644.666/0001-64**, **NÃO CONSTA** como inadimplente no Banco Nacional de Devedores Trabalhistas. Certidão emitida com base nos arts. 642-A e 883-A da Consolidação das Leis do Trabalho, acrescentados pelas Leis ns.º 12.440/2011 e 13.467/2017, e no Ato 01/2022 da CGJT, de 21 de janeiro de 2022. Os dados constantes desta Certidão são de responsabilidade dos Tribunais do Trabalho.

No caso de pessoa jurídica, a Certidão atesta a empresa em relação a todos os seus estabelecimentos, agências ou filiais.

A aceitação desta certidão condiciona-se à verificação de sua autenticidade no portal do Tribunal Superior do Trabalho na Internet (<http://www.tst.jus.br>).

Certidão emitida gratuitamente.

### INFORMAÇÃO IMPORTANTE

Do Banco Nacional de Devedores Trabalhistas constam os dados necessários à identificação das pessoas naturais e jurídicas inadimplentes perante a Justiça do Trabalho quanto às obrigações estabelecidas em sentença condenatória transitada em julgado ou em acordos judiciais trabalhistas, inclusive no concernente aos recolhimentos previdenciários, a honorários, a custas, a emolumentos ou a recolhimentos determinados em lei; ou decorrentes de execução de acordos firmados perante o Ministério Público do Trabalho, Comissão de Conciliação Prévia ou demais títulos que, por disposição legal, contiver força executiva.



**MINISTÉRIO DA FAZENDA**  
**Secretaria da Receita Federal do Brasil**  
**Procuradoria-Geral da Fazenda Nacional**

**CERTIDÃO NEGATIVA DE DÉBITOS RELATIVOS AOS TRIBUTOS FEDERAIS E À DÍVIDA  
ATIVA DA UNIÃO**

**Nome: VENEZA EQUIPAMENTOS SUL COMERCIO LTDA**  
**CNPJ: 29.644.666/0001-64**

Ressalvado o direito de a Fazenda Nacional cobrar e inscrever quaisquer dívidas de responsabilidade do sujeito passivo acima identificado que vierem a ser apuradas, é certificado que não constam pendências em seu nome, relativas a créditos tributários administrados pela Secretaria da Receita Federal do Brasil (RFB) e a inscrições em Dívida Ativa da União (DAU) junto à Procuradoria-Geral da Fazenda Nacional (PGFN).

Esta certidão é válida para o estabelecimento matriz e suas filiais e, no caso de ente federativo, para todos os órgãos e fundos públicos da administração direta a ele vinculados. Refere-se à situação do sujeito passivo no âmbito da RFB e da PGFN e abrange inclusive as contribuições sociais previstas nas alíneas 'a' a 'd' do parágrafo único do art. 11 da Lei nº 8.212, de 24 de julho de 1991.

A aceitação desta certidão está condicionada à verificação de sua autenticidade na Internet, nos endereços <<http://rfb.gov.br>> ou <<http://www.pgfn.gov.br>>.

Certidão emitida gratuitamente com base na Portaria Conjunta RFB/PGFN nº 1.751, de 2/10/2014.

Emitida às 18:04:09 do dia 04/05/2023 <hora e data de Brasília>.

Válida até 31/10/2023.

Código de controle da certidão: **3A77.70F7.1A33.5D18**

Qualquer rasura ou emenda invalidará este documento.

198  
9



Estado do Paraná  
Secretaria de Estado da Fazenda  
Receita Estadual do Paraná

198  
0

**Certidão Negativa**  
de Débitos Tributários e de Dívida Ativa Estadual  
Nº 031254283-77

Certidão fornecida para o CNPJ/MF: **29.644.666/0001-64**  
Nome: **VENEZA EQUIPAMENTOS SUL COMERCIO LTDA**

Ressalvado o direito da Fazenda Pública Estadual inscrever e cobrar débitos ainda não registrados ou que venham a ser apurados, certificamos que, verificando os registros da Secretaria de Estado da Fazenda, constatamos não existir pendências em nome do contribuinte acima identificado, nesta data.

Obs.: Esta Certidão engloba todos os estabelecimentos da empresa e refere-se a débitos de natureza tributária e não tributária, bem como ao descumprimento de obrigações tributárias acessórias.

**Válida até 02/12/2023 - Fornecimento Gratuito**

A autenticidade desta certidão deverá ser confirmada via Internet  
[www.fazenda.pr.gov.br](http://www.fazenda.pr.gov.br)



PREFEITURA MUNICIPAL DE CURITIBA  
SECRETARIA MUNICIPAL DE PLANEJAMENTO, FINANÇAS E ORÇAMENTO  
DEPARTAMENTO DE CONTROLE FINANCEIRO

CERTIDÃO NEGATIVA  
DE DÉBITOS TRIBUTÁRIOS E DÍVIDA ATIVA MUNICIPAL

Certidão nº: 10.651.926.

CNPJ: 29.644.666/0001-64

Nome: VENEZA EQUIPAMENTOS SUL COMERCIO LTDA

Ressalvado o direito de a Fazenda Pública Municipal inscrever e cobrar débitos ainda não registrados ou que venham a ser apurados, certificamos não existir pendências em nome do contribuinte acima identificado, relativas a créditos tributários administrados pela Secretaria Municipal de Finanças e créditos tributários e não tributários inscritos em dívida ativa junto à Procuradoria Geral do Município (PGM).

Esta certidão compreende os Tributos Mobiliários (Imposto sobre serviço - ISS), Tributos Imobiliários (Imposto Predial e Territorial Urbano - IPTU), Imposto sobre a Transmissão de Bens Imóveis Intervivos- ITBI e Contribuição de Melhoria), Taxas de Serviços e pelo Poder de Polícia e outros débitos municipais inscritos em dívida ativa.

A certidão expedida em nome de pessoa jurídica abrange todos os estabelecimentos (matriz e filiais) cadastrados no Município de Curitiba.

A autenticidade desta certidão deverá ser confirmada no endereço <https://cnd-cidadao.curitiba.pr.gov.br/Certidao/ValidarCertidao>.

Certidão emitida com base no Decreto 619/2021 de 24/03/2021.

Emitida às 16:03 do dia 26/07/2023.

Código de autenticidade da certidão: 631D59189136415E5A47C5BB4F7F80C3E1

Qualquer rasura ou emenda invalidará este documento.

Válida até 24/10/2023 – Fornecimento Gratuito



Você também pode validar a autenticidade da certidão utilizando um leitor de QRCode.

198  
27

REPÚBLICA FEDERATIVA DO BRASIL  
COMARCA DE CURITIBA ESTADO DO PARANÁ

1º OFÍCIO DISTRIBUIDOR, PART. E CONTADOR JUDICIAL DO FORO  
CENTRAL DA COMARCA DA REGIÃO METROPOLITANA DE CURITIBA  
AV. CÂNDIDO DE ABREU, 535 1º ANDAR - FONE: (41) 3027-5253  
EDIFÍCIO DO FÓRUM CÍVEL - CENTRO-CÍVICO  
CEP: 80530-906  
www.1distribuidorcuritiba.com.br



EMPREGADOS JURAMENTADOS

SANDRA LUCIA PELIKI  
LUIZ CARLOS KOFANOVSKI  
ISABEL ANGELA WYPYCH  
MARIANY BEATRIZ DA SILVA SCAPINELI  
FERNANDA GALLASSINI  
KARINA BAVARO ALVES

PEDIDO DE CERTIDÕES

JOSÉ BORGES DA CRUZ FILHO

EDIFÍCIO DO FÓRUM CÍVEL  
AV. CÂNDIDO DE ABREU, 535 - TÉRREO - CEP 80530-906

TITULAR

RECUPERAÇÃO JUDICIAL \* FALÊNCIA \* CONCORDATA \* CRIME \* CÍVEL  
VARAS CRIMINAIS-VARAS DA FAZENDA-VARAS DA FAMÍLIA-PRECATÓRIA DA VARA DE EXECUÇÕES PENAS  
EXECUÇÕES FISCAIS DO ESTADO E DO MUNICÍPIO - REGISTROS PÚBLICOS - TRIBUNAL DO JURI  
TABELIONATOS - JUIZADO ESPECIAL CÍVEL E CRIMINAL

**CERTIDÃO NEGATIVA  
FEITOS AJUIZADOS**

CERTIFICO, a pedido de parte interessada, para FINS  
GERAIS, que revendo os livros de registros de distribuições físicas e eletrônicas de  
AÇÕES DE FALÊNCIAS, CONCORDATAS, RECUPERAÇÃO JUDICIAL E  
EXTRAJUDICIAL, existentes nesta serventia, dos mesmos NÃO CONSTA qualquer ação  
contra:

**# VENEZA EQUIPAMENTOS SUL COMERCIO LTDA #**

CNPJ.29.644.666/0001-64

no período de 18 de março de 1963 (data da instalação deste cartório - Lei No.4.677, de  
29/12/62) a 15/08/2023 .

O REFERIDO É VERDADE E DOU FÉ.

Curitiba, 17 de agosto de 2023 .

FERNANDA GALLASSINI  
Escrevente Juramentada

Emitida por: MAURI  
Lei nº19.803 de 21/Dez/18  
Tabela XVI dos Distribuidores nº VI letra a (R\$ 38.16)

1º  
OFÍCIO DISTRIBUIDOR

Digitally signed  
by JOSÉ BORGES  
DA CRUZ  
FILHO:31628532  
904  
Date:  
2023.08.17  
15:15:06 BRT

\*\*\* Se impressa, verificar sua autenticidade no <http://www.1distribuidorcuritiba.com.br/autentica> usando o código BE4F9219 \*\*\*





Governo do Estado do Paraná  
Secretaria de Estado da Indústria, Comércio e Serviços  
Junta Comercial do Estado do Paraná



## CERTIDÃO SIMPLIFICADA

### Sistema Nacional de Registro de Empresas Mercantis - SINREM

Certificamos que as informações abaixo constam dos documentos arquivados nesta Junta Comercial e são vigentes na data da sua expedição.

Nome Empresarial: VENEZA EQUIPAMENTOS SUL COMERCIO LTDA			Protocolo: PRC2317211769		
NIRE : 41208702117					
Natureza Jurídica: Sociedade Empresária Limitada					
NIRE (Sede)	CNPJ	Data de Ato Constitutivo	Início de Atividade		
41208702117	29.644.666/0001-64	01/12/2017	01/12/2017		
<b>Endereço Completo</b> Rodovia ROCOVIA BR-277, CURITIBA-PONTA GROSSA, Nº 2160, GALPÃO A, MOSSUNGUÊ - Curitiba/PR - CEP 82305-100					
<b>Objeto Social</b> COMERCIO DE MAQUINAS E EQUIPAMENTOS PARA TERRAPLENAGEM, MINERACAO E CONSTRUCAO, PARTE E PECAS COMERCIO DE EMPILHADEIRAS ALUGUEL DE MAQUINAS E EQUIPAMENTOS PARA TERRAPLENAGEM, MINERACAO E CONSTRUCAO, SEM OPERADOR ALUGUEL DE EMPILHADEIRAS PRESTACAO DE SERVICOS DE MANUTENCAO E REPARACAO DE MAQUINAS E EQUIPAMENTOS DE TERRAPLENAGEM, PAVIMENTACAO E CONSTRUCAO PRESTACAO DE SERVICOS DE MANUTENCAO DE EMPILHADEIRAS PRESTACAO DE SERVICOS DE AGENCIAMENTO DE MAQUINAS E EQUIPAMENTOS PARA TERRAPLENAGEM, MINERACAO E CONSTRUCAO PRESTACAO DE SERVICOS DE AGENCIAMENTO DE EMPILHADEIRAS REPRESENTACAO COMERCIAL 1) MAQUINAS E EQUIPAMENTOS DE TERRAPLANAGEM, MINERACAO E CONSTRUCAO, PARTE E PECAS 2) E DE EMPILHADEIRAS IMPORTACAO E EXPORTACAO 1) MAQUINAS E EQUIPAMENTOS DE TERRAPLANAGEM, MINERACAO E CONSTRUCAO, PARTE E PECAS 2) E DE EMPILHADEIRAS E PARTICIPACAO EM OUTRAS SOCIEDADES, BEM COMO DE EMPREENDIMENTOS DETERMINADOS, COMO ACIONISTA OU QUOTISTA, OSTENSIVA OU OCULTACOMERCIO POR ATACADO DE PNEUMATICOS E CAMARAS DE AR COMERCIO A VAREJO DE PNEUMATICOS E CAMARAS DE AR					
<b>Capital Social</b> R\$ 11.580.000,00 (onze milhões e quinhentos e oitenta mil reais)			<b>Porte</b> Demais		<b>Prazo de Duração</b> Indeterminado
<b>Capital Integralizado</b> R\$ 11.580.000,00 (onze milhões e quinhentos e oitenta mil reais)					
<b>Dados do Sócio</b>					
<b>Nome</b> ESPÓLIO DE MARCOS HACKER DE MELO	<b>CPF/CNPJ</b> 051.684.544-61	<b>Participação no capital</b> R\$ 5.790.000,00	<b>Espécie de sócio</b> Sócio	<b>Administrador</b> S	<b>Término do mandato</b> Indeterminado
<b>Nome</b> JOAO PAULO BEZERRA DE MELO	<b>CPF/CNPJ</b> 076.387.884-78	<b>Participação no capital</b> R\$ 5.790.000,00	<b>Espécie de sócio</b> Sócio	<b>Administrador</b> S	<b>Término do mandato</b> Indeterminado
<b>Nome</b> JOSE MARCOS FERREIRA DE MELO	<b>CPF/CNPJ</b> 075.154.134-68	<b>Participação no capital</b> R\$ 0,00	<b>Espécie de sócio</b> INVENTARIANTE	<b>Administrador</b> N	<b>Término do mandato</b> Indeterminado
<b>Dados do Administrador</b>					
<b>Nome</b> ESPÓLIO DE MARCOS HACKER DE MELO	<b>CPF</b> 051.684.544-61	<b>Término do mandato</b> Indeterminado			
<b>Nome</b> JOAO PAULO BEZERRA DE MELO	<b>CPF</b> 076.387.884-78	<b>Término do mandato</b> Indeterminado			
<b>Último Arquivamento</b>				<b>Situação</b>	
<b>Data</b> 26/06/2023	<b>Número</b> 20232561648	<b>Ato/eventos</b> 310 / 310 - OUTROS DOCUMENTOS DE INTERESSE DA EMPRESA / EMPRESARIO	<b>ATIVA</b> <b>Status</b> SEM STATUS		
<b>Filial(ais) nesta Unidade da Federação ou fora dela</b>					
1 - NIRE: 42901227751			CNPJ: xx.xxx.xxx/xxxx-xx		
<b>Endereço Completo</b> RODOVIA BR 101, Nº S/N, KM 214, CENTRO, Palhoça, SC, CEP: 88131390					
2 - NIRE: 42902105382			CNPJ: 29.644.666/0005-98		
<b>Endereço Completo</b> ACESSO AC A BR 282 PLINIO ARLINDO DE NES, Nº S/N, ELDORADO, Chapecó, SC, CEP: 89810300					
3 - NIRE: 41901458655			CNPJ: 29.644.666/0002-45		
<b>Endereço Completo</b> RODOVIA BR 277, Nº S/N, KM 599,5, SANTOS DUMONT, Cascavel, PR, CEP: 85804600					
4 - NIRE: 41901854097			CNPJ: 29.644.666/0004-07		
<b>Endereço Completo</b>					

2023



Governo do Estado do Paraná  
Secretaria de Estado da Indústria, Comércio e Serviços  
Junta Comercial do Estado do Paraná



## CERTIDÃO SIMPLIFICADA

Continuação

### Sistema Nacional de Registro de Empresas Mercantis - SINREM

Certificamos que as informações abaixo constam dos documentos arquivados  
nesta Junta Comercial e são vigentes na data da sua expedição.

Nome Empresarial: VENEZA EQUIPAMENTOS SUL COMERCIO LTDA	Protocolo: PRC2317211769
NIRE : 41208702117 Natureza Jurídica: Sociedade Empresária Limitada	
RODOVIA PR-160, Nº 1207, PARQUE LIMEIRA AREA VII, Telémaco Borba, PR, CEP: 84269090	

Esta certidão foi emitida automaticamente em 11/08/2023, às 11:12:37 (horário de Brasília).  
Se impressa, verificar sua autenticidade no <https://www.empresafacil.pr.gov.br>, com o código **X3AMJCG8**.



PRC2317211769

LEANDRO MARCOS RAYSEL BISCAIA  
Secretário(a) Geral



# MUNICÍPIO DE QUATIGUÁ

AV. DR. JOÃO PESSOA, Nº 1.300 – Fone/Fax (43) 3564-1381 - QUATIGUA - PR - CEP: 86.450-000

site: [www.quatigua.pr.gov.br](http://www.quatigua.pr.gov.br)  
CNPJ: 76.966.852/0001-08

## ATESTADO DE CAPACIDADE TECNICA

Pelo presente, a PREFEITURA DE QUATIGUA, devidamente inscrita no Cadastro nacional da Pessoa jurídica – CNPJ: 76.966.852/0001-08, estabelecida na Av Dr. JOÃO PESSOA, nº 1.300, Centro, CEP: 86450-000, QUATIGUA, ESTADO DO PARANA, Atesta, a quem possa interessar, que a Empresa **PEREIRA PRESTAÇÃO DE SERVIÇOS LTDA**, devidamente inscrita no Cadastro nacional da Pessoa jurídica – CNPJ: 41.734.384/0001-53 com sede na cidade de Guapirama, estado do Paraná, sito à Rua 21 de Abril, nº 249, Sala 01, Centro, CEP: 86.465-000 prestou serviço de hospedagem, alimentação e transporte ida e volta até à praia de Guaratuba – Pr., para os idosos que participam do Programa Idoso Sempre Jovem do município de Quatiguá – PR, cumprindo com todas as obrigações no serviço citado acima e dentro do prazo estabelecido pela Prefeitura, e nada consta em seu desabono ate a presente data, conforme Ata de Registro de Preços nº 67/2023, orinda do Pregão Eletrônico nº 23/2023.

Quatiguá-PR, em 19 de setembro de 2023.

*Thaiany Maria Paulo Bonardi de Carvalho*  
**THAIANY MARIA PAULO BONARDI DE CARVALHO**  
Secretária Municipal de Assistência Social, Habitação e Trabalho

**DECLARAÇÃO DE QUE CUMPRE E CONCORDA COM OS REQUISITOS DE HABILITAÇÃO****PROCESSO ADMINISTRATIVO Nº. 70/2023**  
**PREGÃO ELETRÔNICO Nº. 36/2023**Ao Pregoeiro do **Município de Barra do Jacaré**

Prezado Senhor,

Razão Social: **Veneza Equipamentos Sul Comércio Ltda.**, CNPJ: 29.644.666/0001-64, Endereço: Rodovia BR 277, Curitiba/Ponta Grossa, nr. 2160, Bairro Mossunguê, Curitiba/PR, CEP: 82305-100  
Telefone: (41) 3165-6601/99223-9771, e-mail: [rosana.calaca@venezanet.com](mailto:rosana.calaca@venezanet.com).

DECLARA, sob as penas da lei, que cumpre e concorda plenamente os requisitos de habilitação do Pregão nº. 36/2023, e ainda, que está ciente da obrigatoriedade de declarar ocorrências posteriores.

Barra do Jacaré, 24 de Agosto de 2023.

**ROSANA CRISTINA**  
**CALACA:752192809**  
**10**

Assinado de forma digital por  
ROSANA CRISTINA  
CALACA:75219280910  
Dados: 2023.08.23 16:08:12 -03'00'

**Rosana Cristina Calaça**  
**Analista Administrativa Comercial****RG: 5.182.568-3/SSP/PR****CPF: 752.192.809-10****VENEZA EQUIPAMENTOS SUL COMÉRCIO LTDA****29.644.666/0001-64****VENEZA EQUIPAMENTOS****SUL COMÉRCIO LTDA****Rod. BR 277 nº 2160****Mossunguê - CEP 82305-100****Curitiba - PR**

## ANEXO N.º 04

## DECLARAÇÃO DE CUMPRIMENTO DO ART. 7º, INCISO XXXIII, DA CONSTITUIÇÃO FEDERAL

PROCESSO ADMINISTRATIVO N.º 70/2023  
PREGÃO ELETRÔNICO N.º 36/2023

Ao Pregoeiro do Município de Barra do Jacaré

Prezado Senhor,

A signatária da presente, a senhora Rosana Cristina Calaça, representante legalmente constituído da proponente Veneza Equipamentos Sul Comércio Ltda., declara, sob as penas da Lei, que não mantém em seu quadro de pessoal menores de 18 (dezoito) anos em horário noturno de trabalho ou em serviços perigosos ou insalubres, não mantendo ainda, em qualquer trabalho, menores de 16 (dezesesseis) anos, salvo na condição de aprendiz, a partir de 14 (quatorze) anos.

Barra do Jacaré, 24 de Agosto de 2023.

ROSANA CRISTINA  
CALACA:75219280910

Assinado de forma digital por  
ROSANA CRISTINA  
CALACA:75219280910  
Dados: 2023.08.23 15:54:37 -03'00'

**Rosana Cristina Calaça**  
**Analista Administrativa Comercial**  
**RG: 5.182.568-3/SSP/PR**  
**CPF: 752.192.809-10**  
**VENEZA EQUIPAMENTOS SUL COMÉRCIO LTDA**

**29.644.666/0001-64**  
**VENEZA EQUIPAMENTOS**  
**SUL COMÉRCIO LTDA**  
**Rod. BR 277 n.º 2160**  
**Mossunguê - CEP 82305-100**  
**Curitiba - PR**

## ANEXO N.º 02

**DECLARAÇÃO DE PLENO CONHECIMENTO E ATENDIMENTO ÀS EXIGÊNCIAS DE HABILITAÇÃO E DE INEXISTÊNCIA DE FATOS SUPERVENIENTES IMPEDITIVOS DA HABILITAÇÃO****PROCESSO ADMINISTRATIVO N.º. 70/2023  
PREGÃO ELETRÔNICO N.º. 36/2023**Ao Pregoeiro do **Município de Barra do Jacaré**

Prezado Senhor,

A signatária da presente declara, em nome da proponente **Veneza Equipamentos Sul Comércio Ltda.**, para todos os fins de direito, ter pleno conhecimento, bem como, atender a todas as exigências relativas a habilitação no presente certame. Declara, ainda, a inexistência de fatos supervenientes impeditivos da habilitação ou que comprometam a idoneidade da proponente nos termos da Lei e que não está declarado inidôneo em qualquer esfera da Administração Pública e nem está suspenso de participar de licitações por qualquer Órgão Governamental, Autárquica, Fundacional ou de Economia Mista.

Barra do Jacaré, 24 de Agosto de 2023.

**Rosana Cristina Calaça**  
**Analista Administrativa Comercial**  
**RG: 5.182.568-3/SSP/PR**  
**CPF: 752.192.809-10**  
**VENEZA EQUIPAMENTOS SUL COMÉRCIO LTDA**

**29.644.666/0001-64****VENEZA EQUIPAMENTOS  
SUL COMÉRCIO LTDA****Rod. BR 277 n.º 2160****Mossunguê - CEP 82305-100****Curitiba - PR**



**MUNICÍPIO DE NOVA  
ESPERANÇA DO SUDOESTE**

Estado do Paraná



Nova Esperança do Sudoeste, 25 de maio de 2022.

**ATESTADO DE CAPACIDADE TÉCNICA**

Atestamos para os devidos fins que possuímos o equipamento abaixo discriminado, sendo fornecido pela empresa Veneza Equipamentos Sul Comércio Ltda, CNPJ nº 29.644.666/0001-64, distribuidor autorizado pelo fabricante John Deere Brasil Ltda.

01 (um) Trator de Esteira, marca John Deere, modelo 700JII, chassi 1BZ700JACMD000303.

Salientamos ainda que os equipamentos acima citados, tem apresentado excelente desempenho, satisfazendo plenamente aos serviços para os quais foi destinado.

Apresentamos ainda a nossa satisfação quanto a assistência técnica, reposição de peças quando solicitado, tanto por parte da John Deere Brasil Ltda, quanto por parte da Veneza Equipamentos Sul Comércio Ltda.

Sendo o que tínhamos para o momento, subscrevemo-nos.

Válido por 24 (vinte e quatro) meses.

Atenciosamente

**JAIME DA SILVA**  
**STANG:718246**  
**34900**

Assinado de forma digital  
por JAIME DA SILVA  
STANG:71824634900  
Dados: 2022.05.25  
16:00:31 -03'00'

Nome: Jaime da Silva Stang

Município de Nova Esperança do Sudoeste

Av. Iguaçu, Centro, nº. 750 - CEP 85.635-000

CNPJ 95.589.289/0001-32

Email: prefeitura@novaesperancadosudoeste.pr.gov.br

Fone: (46) 3546-1144

**Fone: (46) 3546-1144 - Av. Iguaçu, 750 - CEP 85635-000 - Nova Esperança do Sudoeste - Pr.**

CNPJ 95.589.289/0001-32

www.novaesperancadosudoeste.pr.gov.br

prefeitura@novaesperancadosudoeste.pr.gov.br